



全部で  
9機種



**データ mini**

小さくても大きな安心 簡単にずっと測れる小型ロガー

データミニシリーズは小型の記録計。温度・電圧・電流・計装信号・パルスなどのデータを簡単操作で長時間記録することができます。そんな大好評のデータミニシリーズが新しく生まれ変わりました。「最大で従来比7倍の記録容量」「記録中でもデータ取込み可能」「電池交換時も測定を継続」「ソフトの簡単インストール」「熱電対での温度測定」など、便利な機種・機能が満載です。

1箇所での手軽な測定から複数箇所での計測まで、自由自在にお使いいただけます。"簡単に" "長期間" "確実に" データを記録し続けるデータロガーです。

# 長時間のデータ記録 データmini がお手伝い



## 温度ロガー 温湿度ロガー

オフィス・工場の温湿度を記録管理。  
温度・湿度の見える化で空調コストの無駄を省きましょう。



## 計装ロガー パルスロガー 電圧ロガー

水、ガス、石油など液体の流量を記録管理。  
流量計の出力信号を測定し、流量のトレンドを調べましょう。



## クランプロガー

工場・建物設備の電流を記録管理。  
電力コストが見える化し、省エネ活動・省コスト活動を効率的に進めましょう。

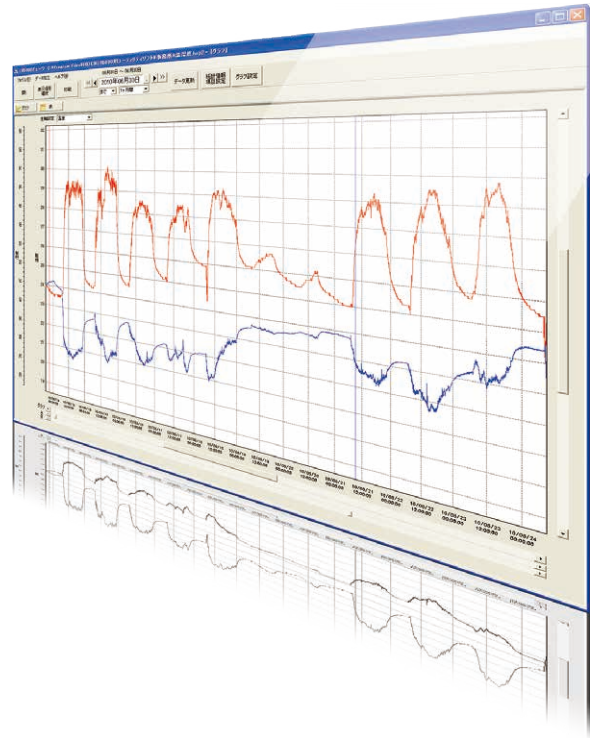

- ・日射計の出力を電圧ロガーで記録、日射量の調査に活用しましょう。



日射計



電圧ロガーはプレヒート機能がついています。

- ・漏れ電流をクランプロガーとリークセンサで記録、漏電のトレンドを観測し、傾向を把握しましょう。

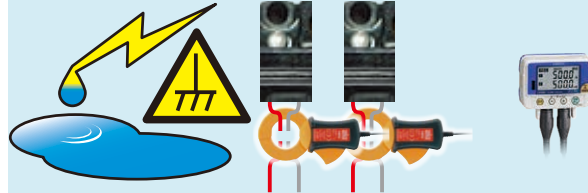

- ・倉庫の温度を温度ロガーで記録、製品や荷物の温度変化が見える化しましょう。



- ・圧力センサの出力を計装ロガーで記録、エア、油圧の変動を調べましょう。

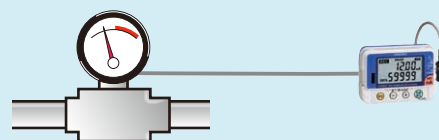

# 操作は簡単 3ステップ

**STEP 1**  
設定・記録する

データミニを設置してインターバルを設定し、測定をスタートします。

**記録開始は簡単操作**

記録間隔を設定します  
(1秒~60分に設定できます)

記録ボタンを2秒間押し、記録を開始します

**設置方法も自由自在です**

壁面固定ホルダ (オプション※1)

マグネット付きストラップ (オプション)

スタンド (付属品※2)

※1: LR5021, LR5051 では使用できません。 ※2: LR5021, LR5051 には付属しません

**STEP 2**  
パソコンにデータを転送する

通信アダプタ LR5091

現場からデータミニを持ち帰り、パソコンに接続します。

データミニを持ち帰る

USB接続でパソコンへ

別途オプションの通信アダプタまたはデータコレクタが必要です。

データコレクタ LR5092

表 裏

データミニ最大16台までの測定にお勧めです※3  
データミニを持ち帰ることなく、データだけを持ち帰ることができます

データコレクタにデータを取込む

データコレクタを持ち帰る

USB接続でパソコンへ

※3: 16ch分のデータを保存できます。LR5011, LR5031, LR5041, LR5042, LR5043, LR5061 (1chのデータミニ) だけの組合せなら16台分、LR5001, LR5021, LR5051 (2chのデータミニ) だけの組合せなら8台分です。

データコレクタ上面図

SDカードスロット

USBコネクタ

さらに オプションのSDカードを使えば、ほぼ無制限にデータを取込むことができます。

SDカードにデータを取込む

USB接続でパソコンへ

または SDカードでパソコンへ

**STEP 3**  
データを見る

付属ソフトでデータを簡単にグラフ化・印刷することができます。

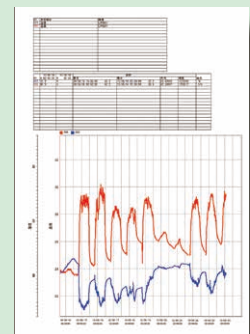
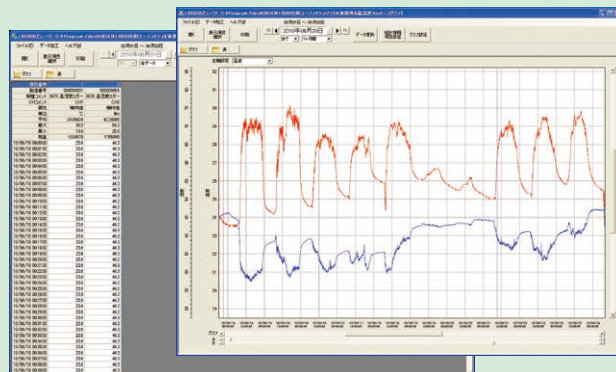



# データmini は便利な機能・特長が満載

## ■ 設置スペースを気にしない小型軽量

大きさはポケットサイズ。スペースを気にすることなく狭い場所にも設置できます。軽量なので持ち運びも簡単です。



実物大

## ■ 最大で従来比7倍の記録容量

1chあたり60000データの大容量メモリを内蔵。従来機種に比べ長期間の記録が可能になりました。

記録間隔	瞬時値記録	統計値記録 (LR5061除く)
1秒	16時間 40分	-
2秒	1日 9時間 20分	8時間 20分
5秒	3日 11時間 20分	20時間 50分
10秒	6日 22時間 40分	1日 17時間 40分
15秒	10日 10時間	2日 14時間 30分
20秒	13日 21時間 20分	3日 11時間 20分
30秒	20日 20時間	5日 5時間
1分	41日 16時間	10日 10時間
2分	83日 8時間	20日 20時間
5分	208日 8時間	52日 2時間
10分	-略-	104日 4時間
15分	-略-	156日 6時間
20分	-略-	208日 8時間
30分	-略-	312日 12時間
60分	-略-	-略-
1日 (LR5061のみ)	6か月以上	

▲最大記録時間は電池の残量により制限されます。

長期間の記録を行う場合は測定中に電池を交換してください。

▲従来機種 クランプロガー 3636 をクランプロガー LR5051 に置き換える場合、平均値記録データ数が32000データ→15000データに変更となっておりますのでご注意ください。

## ■ 一目で分かりやすい2項目表示

温度と湿度、温度2ch、電流2chなどを1画面表示します。測定中の最大値/最小値も表示できます。

## ■ 水滴がついても大丈夫

IP54防滴構造により、水滴が付着するような厨房や配管室などでもお使いいただけます。※1

※1: LR5021, LR5051 は除きます。



## ■ 変化を逃さず記録する

通常の記録(瞬時値記録)では、記録間隔を長くするとその間の細かい変動をとらえることができません。しかし統計値記録モードを使用すれば、記録間隔が長くてもトレンドを逃さず記録できます。記録間隔内の最大値/最小値/平均値/瞬時値を記録できます。

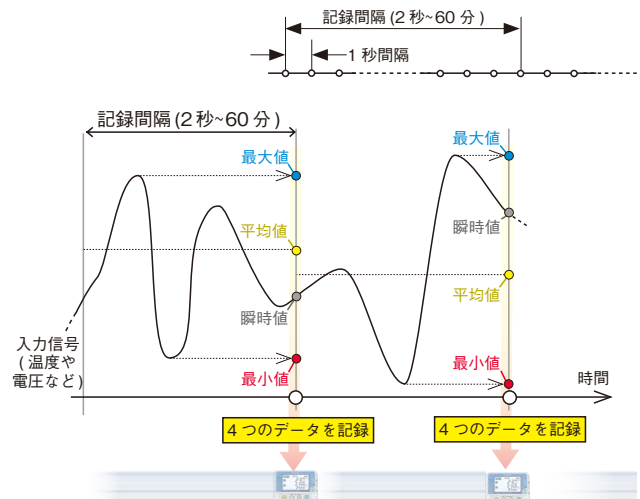

## ■ 記録中でもデータ転送

パソコンにデータを転送する際も、記録を停止する必要はありません。



## ■ 最長2年間の電池寿命

省電力設計により電池寿命は最長2年間。(LR5011の場合。機種・設定により電池寿命には違いがあります。)



## ■ 記録しながら電池交換

電池を外しても約30秒間は記録を継続します。※2

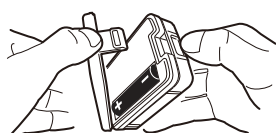

※2: LR5001は電池残量が少ない場合、電池交換時に記録を中断します。交換後自動的に記録を再開します。電池交換により交換前のデータが消えることはありません。

## ■ 電池がなくなっても安心

安心のバックアップ機能を搭載。電池がなくなっても測定データは消えません。



## ■ 万が一の誤操作でも安心

前回の記録データをバックアップしているため、間違えて新しい測定を開始してしまっても安心です。



# データ解析は付属のソフトでらくらくスムーズ

## ■ パソコンにデータを取込みグラフ化

LR5000 ユーティリティは、データミニのデータをパソコンに取り込み、グラフ化するソフトです。記録データの解析・印刷が簡単にできます。

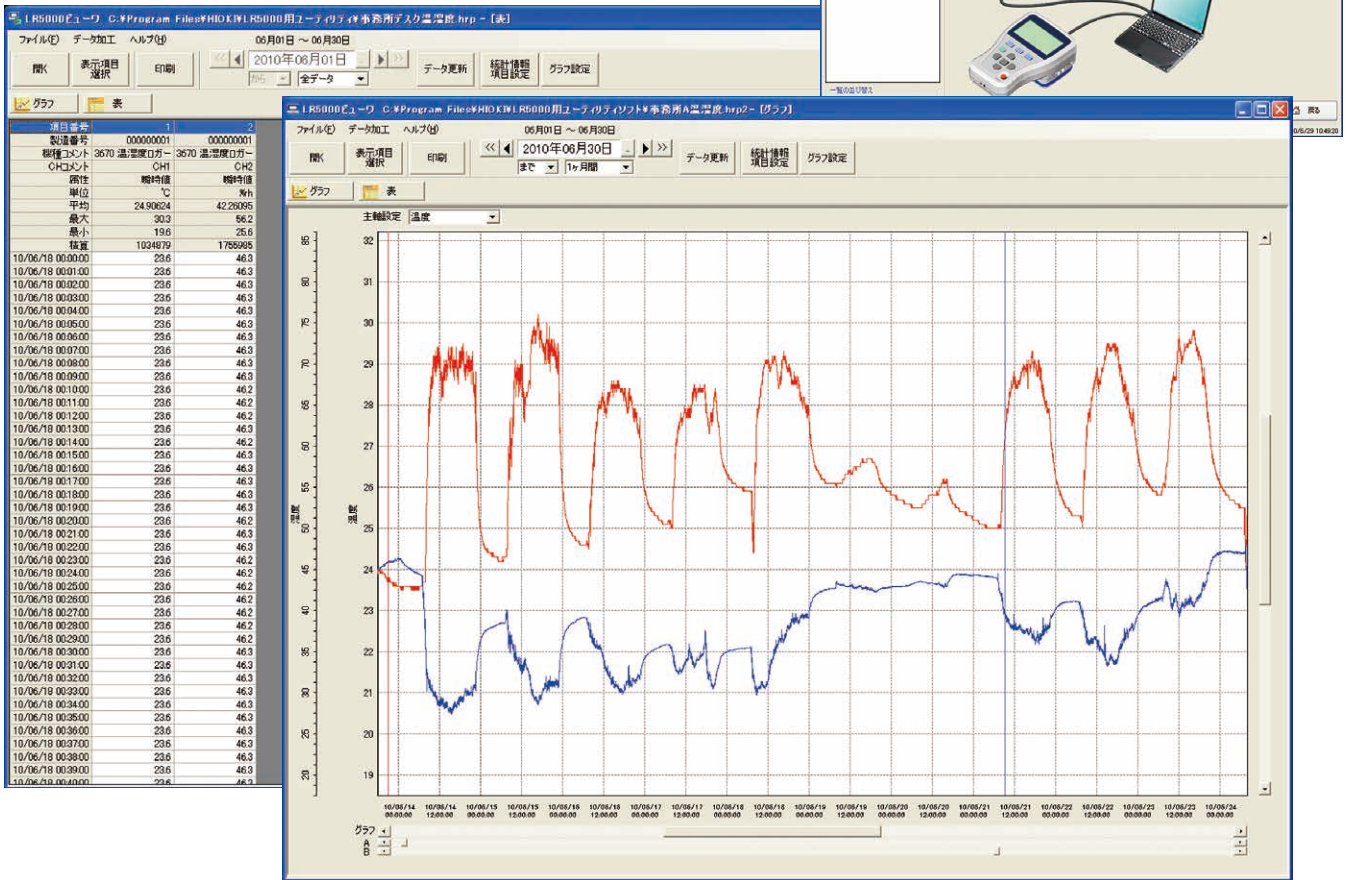

## ■ カーソル機能で値が分かる

A,B カーソルでグラフ上の好きな場所を選ぶと、選んだ場所の値を表示できます。また、A カーソルと B カーソルの間の最大値、最小値、平均値などを演算することもできます。

## ■ ファイルをまとめて管理を簡単に

データ転送の際にパソコン内に過去のデータファイルがあれば、転送するデータと過去のデータをつなげて一つのデータにできます。(同じ本体で記録したデータに限ります。)

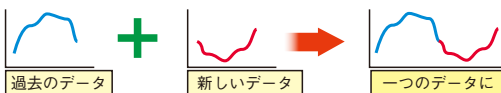

## ■ 従来のデータミニのデータも表示



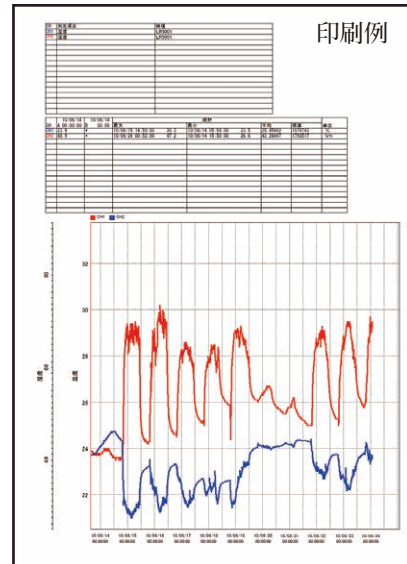





過去にパソコンに取り込んだ、データミニ 3630 シリーズ、ワイヤレスロガー 3670 シリーズのデータを表示することもできます



品名	LR5000 ユーティリティ
設定機能	LR5000 ロガーと通信し、設定の送信 / 取得 個々の LR5000 ロガーに送信した設定をパソコン上に保存
グラフ機能	最大 16ch までのグラフ表示 ch ごとに線の色、棒グラフ表示の ON/OFF、 表示の ON/OFF が表示可能 グラフイメージをクリップボードにコピー 統計データ (最小 / 最大 / 平均) 表示 スケール機能

印刷機能	グラフと統計データの印刷 表示している記録データの表印刷 (Ver.2.0 以降)
データ加工機能	スケール機能、電力演算、電力料金計算、稼働率計算、積算、露点温度計算、CH 間演算
動作環境	OS: Windows 7 / Windows 10 CPU: 動作クロック 1GHz 以上 メモリ: 1GB 以上 (32bit)、2GB 以上 (64bit) ライブラリー: .NET Framework 4.5.2 以上 インターフェイス: USB ハードディスク: 空き容量 30MB 以上

## データ収集器 製品仕様

外観	   	    
製品名	通信アダプタ LR5091	データコレクタ LR5092
機能	データミニとパソコンを接続 データミニ→パソコンへデータ転送 パソコン→データミニへ設定・時計転送	データミニ→内部メモリまたはSDカードにデータ保存 収集後のデータをグラフ表示 内部メモリまたはSDカード→データミニへ設定・時計転送 データミニとパソコンを接続 データミニ→パソコンへデータ転送 パソコン→データミニへ設定・時計転送
ロガー通信部	赤外線通信	
PC通信部	USB2.0 準拠, Full Speed 対応, シリーズミニ B レセプタクル	
時計機能	-	オートカレンダー、閏年自動判別
表示部	-	液晶画面 (128 × 64 ドット)
表示項目	-	データミニ設定条件 (記録間隔、記録開始/停止方法、記録モード、スケーリング、アラーム、省電力、時計、レンジなど) 収集データ (リスト、最大値、最小値、平均値、グラフ、数値)
内部メモリ	-	60 000 データ × 16ch (瞬時値) 15 000 データ × 16ch (統計値)
外部記憶	-	SD メモリカード (SDHC 対応, 最大 32GB) データミニのデータ・設定を保存
使用場所	屋内使用	屋内使用
電源	DC 5V (USB バスパワーで動作) 最大定格電力: 0.5 VA	DC 3V (単 3 形アルカリ乾電池 × 2 本) または DC 5V (USB バスパワーで動作) 最大定格電力: 1 VA
電池寿命	-	約 12 時間 またはデータ収集 500 回
使用温湿度範囲	温度 0°C ~ 40°C、湿度 80% rh 以下 (結露しないこと)	
製品保証期間	3 年	
外形寸法・質量	83W × 61H × 19D mm, 43 g	91W × 141H × 31D mm, 213 g (乾電池含まず)
付属品	USB ケーブル (1m) × 1, LR5000 用ユーティリティ (CD-R) × 1	取扱説明書 × 1, 操作ガイド × 1, 単 3 形アルカリ乾電池 (LR6) × 2 本, USB ケーブル (1m) × 1, LR5000 用ユーティリティ (CD-R) × 1

### LR5092 用オプション



SD メモリカード (2GB) Z4001

## LR5000 シリーズ 共通製品仕様

(精度保証期間 1 年)



記録間隔	1/ 2/ 5/ 10/ 15/ 20/ 30 秒 1/ 2/ 5/ 10/ 15/ 20/ 30/ 60 分 ※パルスロガー LR5061 のみ 上記に加えて "1 日" があります	記録容量	瞬時値記録 1ch あたり 60,000 データ 統計値記録 1ch あたり 15,000 データ <b>▲従来機種 クランプロガー 3636 をクランプロガー LR5051 に置き換える場合、平均値記録データ数が 32000 データ → 15000 データに変更となっておりますのでご注意ください。</b>
記録方法	2 種類から選択可能 ワнтаイム記録 メモリアル時記録動作停止 エンドレス記録 メモリアル時古いデータから削除して上書き保存	表示内容	測定値、記録間隔、日付、時刻、アラーム、 電池残量、記録データ数、最大値、最小値など
記録モード (瞬時値 / 統計値)	瞬時値記録 記録間隔ごとの瞬時値を記録 統計値記録 (※ LR5061 を除く) 1 秒間隔で測定し、記録間隔ごとの瞬時値、 最大値、最小値、平均値を記録。 ※パルスロガー LR5061 は記録間隔内のパルス数を 記録します。統計値記録はありません。	記録開始 / 停止方法	記録開始方法 本体キー操作で開始 または PC/ データコレクタからの予約時刻で開始 記録停止方法 本体キー操作で停止 または PC/ データコレクタからの予約時刻で停止 メモリアル時 (ワнтаイム設定時)
記録保持機能		記録保持機能	常に 1 回前の記録データをバックアップ
バックアップ		バックアップ	電池消耗時も記録データ / 設定条件をバックアップ
インターフェイス		インターフェイス	LR5091, LR5092 と赤外線通信
電源		電源	電池交換時、記録動作と時計を約 30 秒間保持 (約 30 秒以内に電池交換すれば記録動作を継続) LR5001 は電池残量が少ない場合、電池交換時に記録を中断します。 電池交換後、自動的に記録を再開します。電池交換により交換前のデータが消えることはありません。

### LR5000 シリーズ共通オプション



マグネット付き  
ストラップ  
Z5004





壁面固定ホルダ  
LR9901

LR5021 温度ロガー、LR5051 クランプロガー  
には使用できません



測定データを PC で解析するには、別売りの通信アダプタ LR5091 またはデータコレクタ LR5092 が必要です。詳細は P6 をご覧ください。

温湿度ロガー、温度ロガー 製品仕様 ( 精度保証期間 1 年 ) ( 共通製品仕様は P6 をご覧ください。 )

外観	 付属センサ (LR9504) (保証対象外)	 別売センサ (LR9604) (保証対象外) ※温度センサは別売オプションです。	 熱電対、プラグは (保証対象外) ※ K 熱電対・コネクタは別売オプションです。
製品名	温湿度ロガー LR5001	温度ロガー LR5011	温度ロガー (K 熱電対) LR5021
機能	付属またはオプションの温湿度センサ使用で温度と湿度を同時に記録	外付け温度センサで温度測定。測定対象に応じてセンサを選択	K 熱電対センサを接続して温度を 2ch 測定
測定項目	温度 1 ch 湿度 1 ch	温度 1 ch	温度 2ch
測定範囲	温度: $-40.0^{\circ}\text{C} \sim 85.0^{\circ}\text{C}$ 湿度: $0\% \text{rh} \sim 100\% \text{rh}$	$-40.0^{\circ}\text{C} \sim 180.0^{\circ}\text{C}$ ※センサの種類によって制限されます。	200°Cレンジ: $-40.0^{\circ}\text{C} \sim 200.0^{\circ}\text{C}$ (分解能 $0.1^{\circ}\text{C}$ ) 800°Cレンジ: $-40^{\circ}\text{C} \sim 800^{\circ}\text{C}$ (分解能 $0.1^{\circ}\text{C}$ ) ※センサの種類によって制限されます。
測定精度	温度 (本体+センサ精度) 測定温度 ( $^{\circ}\text{C}$ ) $85 \pm 2.0^{\circ}\text{C}$ $70 \pm 1.0^{\circ}\text{C}$ $35 \pm 0.5^{\circ}\text{C}$ $0 \pm 1.0^{\circ}\text{C}$ $-40$ 湿度 (本体+センサ精度) 測定温度 ( $^{\circ}\text{C}$ ) 100 90 70 50 30 10 0 -40 0 10 20 30 40 50 60 70 80 90 10%rh 20%rh 30%rh 40%rh 50%rh 60%rh 70%rh 80%rh 90%rh 100%rh ※湿度保証範囲外 (参考値)	本体+センサ精度 測定温度 ( $^{\circ}\text{C}$ ) 180 120 70 35 0 -40 $\pm 5.0^{\circ}\text{C}$ $\pm 2.0^{\circ}\text{C}$ $\pm 1.0^{\circ}\text{C}$ $\pm 0.5^{\circ}\text{C}$ $\pm 1.0^{\circ}\text{C}$	本体精度 別途センサ精度を加算 200.0°Cレンジ $\pm 0.1\% \text{rdg.} \pm 0.5^{\circ}\text{C}$ ( $23^{\circ}\text{C} \pm 5^{\circ}\text{C}$ において) 800°Cレンジ $\pm 0.2\% \text{rdg.} \pm 1^{\circ}\text{C}$ ( $23^{\circ}\text{C} \pm 5^{\circ}\text{C}$ において)
防塵防水性	IP54 (防滴構造)	IP54 (防滴構造)	なし
使用温湿度範囲	$-20^{\circ}\text{C} \sim 70^{\circ}\text{C}$ , 80%rh 以下 (結露しないこと)	$-20^{\circ}\text{C} \sim 70^{\circ}\text{C}$ , 80%rh 以下 (結露しないこと)	$0 \sim 50^{\circ}\text{C}$ , 80%rh 以下 (結露しないこと)
寸法, 質量	79W × 57H × 28D mm, 105 g	79W × 57H × 28D mm, 105 g	79W × 60H × 37D mm, 160 g
電源	単 3 形アルカリ乾電池 (LR6) × 1	単 3 形アルカリ乾電池 (LR6) × 1	単 3 形アルカリ乾電池 (LR6) × 2
付属品	温湿度センサ LR9504 × 1、スタンド	スタンド	-
電池寿命	①約 3 か月 ②約 20 日 (LR5001 は、記録間隔を 10 分以上に設定すると電池交換なく約 1 年測定できます。)		
	①約 2 年 ②約 2 か月 (LR5011 は × 2), 取扱説明書, 操作ガイド		
	①約 1 年 ②約 1 か月 (LR5021 は × 2), 取扱説明書, 操作ガイド		
	設定条件: ①記録間隔 1 分 ②記録間隔 1 秒 (省電力モード, 瞬時値記録, 環境温度 $20^{\circ}\text{C}$ にて)		

(参考) 温湿度ロガー LR5001 は、記録間隔を 10 分以上に設定すると電池交換なく約 1 年測定できます。

LR5001 用オプション 温湿度センサ

■温湿度センサ

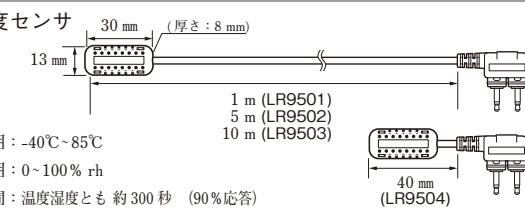

●温度範囲:  $-40^{\circ}\text{C} \sim 85^{\circ}\text{C}$   
●湿度範囲:  $0 \sim 100\% \text{rh}$   
●応答時間: 温度湿度とも 約 300 秒 (90%応答)  
●防水性: センサ部防水性なし

LR9501 (1 m)  
LR9502 (5 m)  
LR9503 (10 m)  
LR9504 (40 mm, 付属品)

LR5021 用オプション 温度センサ

■K 熱電対、K 熱電対コネクタ

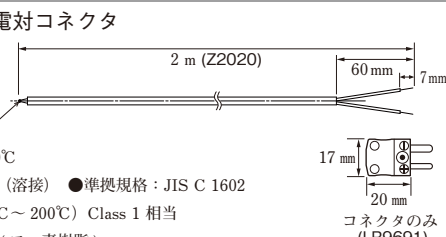

Z2020 仕様  
●温度範囲:  $-50^{\circ}\text{C} \sim 250^{\circ}\text{C}$   
●測温接点形状: 露出形 (溶接) ●準拠規格: JIS C 1602  
●許容差:  $\pm 1.5^{\circ}\text{C}$  ( $-40^{\circ}\text{C} \sim 200^{\circ}\text{C}$ ) Class 1 相当  
●センサ被覆材質: MFA (フッ素樹脂)

Z2020 (K 熱電対)  
LR9691 (K 熱電対コネクタ)

LR5021 で Z2020 を使用する場合、LR9691 (別売) が必要です。

LR5011 用オプション 温度センサ

■樹脂モールド型

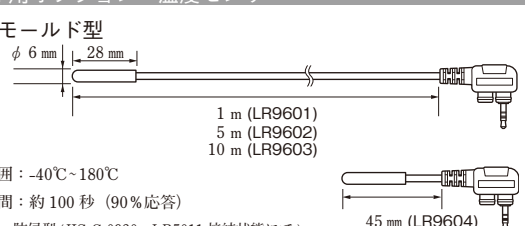

●温度範囲:  $-40^{\circ}\text{C} \sim 180^{\circ}\text{C}$   
●応答時間: 約 100 秒 (90%応答)  
●防水性: 防浸型 (JIS C 0920, LR5011 接続状態にて)  
●材質 ケーブル部: シリコン センサ部: シリコン

LR9604 (45 mm)  
LR9601 (1 m)  
LR9602 (5 m)  
LR9603 (10 m)

■シース型

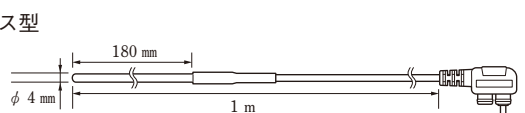

●温度範囲:  $-40^{\circ}\text{C} \sim 120^{\circ}\text{C}$   
●応答時間: 約 90 秒 (90%応答)  
●防水性: なし  
●材質 ケーブル: シリコン 先端金属部: SUS304

LR9621 (1 m)

■ラグ端子型

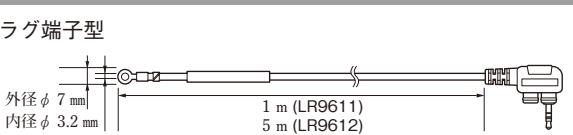

●温度範囲:  $-30^{\circ}\text{C} \sim 180^{\circ}\text{C}$   
●応答時間: 約 45 秒 (90%応答)  
●防水性: なし  
●材質 ケーブル: シリコン 先端金属部: 黄銅 Ni メッキ

LR9611 (1 m)  
LR9612 (5 m)  
LR9613 (10 m)

■ニードル型

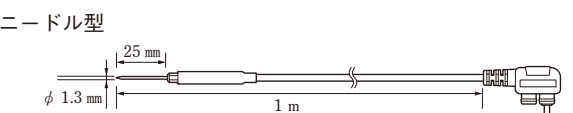

●温度範囲:  $-40^{\circ}\text{C} \sim 120^{\circ}\text{C}$   
●応答時間: 約 20 秒 (90%応答)  
●防水性: なし  
●材質 ケーブル: シリコン 先端金属部: SUS304

LR9631 (1 m)

測定データを PC で解析するには、別売りの通信アダプタ LR5091 またはデータコレクタ LR5092 が必要です。詳細は P6 をご覧ください。

計装ロガー、電圧ロガー、パルスロガー 製品仕様 (確度保証期間 1 年) (共通製品仕様は P6 をご覧ください。)

外観			
製品名	計装ロガー LR5031	電圧ロガー LR5041, LR5042, LR5043	パルスロガー LR5061
機能	計装信号 4-20mA などの記録に	計装信号、センサ出力や機器のアナログ出力計測に	流量計・雨量計などのパルス測定に有電圧/無電圧接点が測定可能
測定項目	直流電流 1ch	直流電圧 1ch	パルス信号 1ch
測定範囲	-30.00 ~ 30.00 mA	LR5041: -50.00 ~ 50.00 mV LR5042: -5.000 ~ 5.000 V LR5043: -50.00 ~ 50.00 V	0 ~ 9999 カウント (記録間隔内にて) ・無電圧接点入力 (短絡→開放でカウント) ・電圧パルス入力 (Hi: 2 ~ 45V, Lo: 0 ~ 0.5V)
測定確度	± 0.5% rdg. ± 5dgt. (23 ± 5℃において)	± 0.5% rdg. ± 5dgt. (23 ± 5℃において)	± 1dgt.
防塵防水性	IP54 (防滴構造)	IP54 (防滴構造)	IP54 (防滴構造)
使用温湿度範囲	-20℃ ~ 70℃, 80%rh 以下 (結露しないこと)	-20℃ ~ 70℃, 80%rh 以下 (結露しないこと)	0 ~ 50℃, 80%rh 以下 (結露しないこと)
寸法, 質量	79W × 57H × 28D mm, 105g	79W × 57H × 28D mm, 105g	79W × 57H × 28D mm, 105g
電源	単 3 形アルカリ乾電池 (LR6) × 1	単 3 形アルカリ乾電池 (LR6) × 1	単 3 形アルカリ乾電池 (LR6) × 1
付属品	接続ケーブル LR9801 × 1, スタンド	接続ケーブル LR9802 × 1, スタンド	接続ケーブル LR9802 × 1, スタンド
電池寿命	①約 2 年 ②約 2 か月 設定条件: ①記録間隔 1 分 ②記録間隔 1 秒 (省電力モード, 瞬時値記録, 環境温度 20℃にて)	①約 2 年 ②約 2 か月	約 6 か月 (記録間隔 10 秒以上、平均 5 パルス / 秒以下、環境温度 20℃にて)
その他	-	プレヒート出力機能あり (機能使用時は外部電源必要)	フィルタ機能 (機械式接点の場合に使用 25Hz 以下)

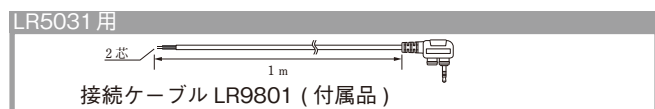

クランプロガー 製品仕様 (確度保証期間 1 年) (共通製品仕様は P6 をご覧ください。)

外観		※クランプセンサは別売オプションです (センサの製品保証期間は 1 年です) ※ 3636 からの置換え時は平均値記録データの記録容量にご注意ください。(P4 参照)
製品名	クランプロガー LR5051	
機能	50 Hz/60 Hz の負荷電流、漏れ電流の記録 省エネ活動やトラブル解決に ※間欠動作する電流・漏れ電流は測定できません ※漏れ電流にて高周波ノイズの影響を受ける場合があります。	
測定項目	交流電流 2ch	
測定レンジ	9669 使用時 : 1000 A レンジ CT6500 使用時 : 50.00 A / 500.0 A レンジ 9695-02 使用時 : 5.000 A / 50.00 A レンジ 9675 使用時 : 500.0 mA / 5.000 A レンジ 9657-10 使用時 : 500.0 mA / 5.000 A レンジ	
測定確度	± 0.5% rdg. ± 5dgt. (本体のみ、50 Hz/60 Hz) +クランプセンサ確度	
防塵防水性	なし	
使用温湿度範囲	0 ~ 50℃, 80% rh 以下 (結露しないこと)	
寸法, 質量	79W × 70H × 37D mm, 165 g	
電源	単 3 形アルカリ乾電池 (LR6) × 2	
付属品	単 3 形アルカリ乾電池 (LR6) × 2 取扱説明書, 操作ガイド	
電池寿命	①約 1 年 ②約 1 か月 設定条件: ①記録間隔 1 分 ②記録間隔 1 秒 (省電力モード, 瞬時値記録, 環境温度 20℃にて)	

LR5051 用オプション

負荷電流用			
外観			
製品名	クランプオンセンサ 9669	クランプオンセンサ CT6500	クランプオンセンサ 9695-02
測定可能導体径	φ 55 mm, □ 80 × 20 mm	φ 46 mm	φ 15 mm
定格一次電流	AC 1000 A	AC 500 A	AC 50 A
振幅確度 (45Hz ~ 66Hz)	± 1.0% rdg. ± 0.01% f.s.	± 1.5% rdg. ± 0.03% f.s.	± 0.3% rdg. ± 0.02% f.s.
対地間最大定格電圧	600 V rms (CAT III)	600 V rms (CAT III)	300 V rms (CAT III)
最大許容入力	1000 A 連続	600 A 連続	60 A 連続
寸法・質量	100W × 188H × 42D mm, 590 g	78W × 152H × 42D mm, 360 g	51W × 58H × 19D mm, 50 g
	 接続ケーブル 9219 (9695-02 用) ●センサ側: 丸形圧着端子, 出力側: BNC 端子, 長さ: 3 m		
漏れ電流用			
外観			
製品名	クランプオンリークセンサ 9675	クランプオンリークセンサ 9657-10	
測定可能導体径	φ 30 mm	φ 40 mm	
定格一次電流	AC 5 A (LR5051 組合せ時)	AC 5 A (LR5051 組合せ時)	
振幅確度 (45 Hz ~ 66 Hz)	± 1.0% rdg. ± 0.005% f.s.	± 1.0% rdg. ± 0.05% f.s.	
残留電流	1 mA (10 A 往復電線時)	5 mA (100 A 往復電線時)	
測定可能導体	絶縁導体	絶縁導体	
最大許容入力	10 A 連続	AC 30 A 連続	
寸法・質量	60W × 113H × 24D mm, 160 g	74W × 145H × 42D mm, 380 g	

# 日置電機株式会社

本社 〒386-1192 長野県上田市小泉81

お問い合わせは...

製品に関するお問い合わせはこちら

本社 カスタマーサポート

0120-72-0560

(9:00 ~ 12:00, 13:00 ~ 17:00, 土日祝日を除く)

☎ 0268-28-0560 ✉ info@hioki.co.jp

詳しい情報はWEBで検索

■本カタログの記載内容は 2022 年 3 月 9 日現在のものです。■本カタログ記載の仕様、価格等はお断りなく改正・改訂することがあります。■本カタログで使用している会社名および製品名は、各社の登録商標もしくは商標です。  
 校正書類について 校正書類は別途ご発注をお願いします。海外へ持ち出される場合は注意事項があります。詳しくは弊社 HP をご確認ください。  
 販売店の皆様へ ご注文・修理・校正のご用命は弊社受注発送センターまで。TEL 0268-28-1688 FAX は弊社営業拠点と共有で受発できますので、担当営業拠点宛にお願いします。 series\_LR5000J26-23B