

[EA750FS-30A] [充電式]ハンディースコープ(先端3D可動式) 取扱説明書

本製品はアクセスが難しいエリア(空洞・シャフト・石積み・車内など)をマイクロカメラで撮影し、ディスプレイに表示、確認する用途になります。用途以外での使用は予期せぬ事故を招く恐れがあるためお控えください。

Ver.1.0

⚠ 警告	指示に従わない場合、死亡や重傷を負う恐れがあります。
🚫	してはいけない内容です。
❗	実行しなければならない内容です。

⚠ 警告	
❗ 必ず守る	<ul style="list-style-type: none"> ・本来の用途、使用の範囲内でのみ使用すること。 ・子供の手の届かないところに保管してください。 ・本体やバッテリーを高温、多湿、振動にさらさないでください。 ・使用する前に本製品のバッテリーを完全に充電してください。 ・防水・防塵機能を維持するには、接続のキャップをしっかりと固定してください。 ・本製品で電気機器等の撮影を行う場合は導電性部品の電源は必ず切ってください。 ・本製品を人体の診察に使用しないでください。 ・本製品を医療用インプラント(ペースメーカーなど)、精密機器より30cm以上離してください。
🚫 禁止	<ul style="list-style-type: none"> ・分解、改造はしない。 ・電池容量の少ない状態では使用しない。 ・ディスプレイを水に浸さない。 ・カメラ部は耐酸性、耐火性ではありません。 ・可動するカメラを化学薬品、電気、動く物体、または高温の物体に当てない。

◆機能

- ・先端カメラ部が水平360°・垂直210°と片手操作で広域3D可動するため、奥所・狭所をスムーズに検査できます。
- ・REC機能付：静止画像と動画で記録できます。
- ・画像回転機能：90°ずつ表示画像を回転できます。
- ・防水・防塵機能(カメラヘッド：IP68)
- ・マグネットホルダー付

◆仕様

カメラヘッドサイズ	φ6mm(IP68)
カメラ焦点	F2.5cm~F10cm
カメラ視野角	85°
ケーブル長	1m
モニターサイズ	3.5インチ カラーディスプレイ
ディスプレイ解像度	640×480ピクセル
画像/動画解像度	960×720ピクセル
画像/動画保存形式	静止画：JPEG/BMP 動画：MP4
光源	6灯(7段階)
照度	20,000lux
ズーム機能	10段階ズーム
MicroSDカード対応	8GBまで(本体内にMicroSDカード8GB×1が付属しています。)
ポート	マイクロSD、マイクロUSB、ビデオ(HDMI)
電源	3.7Vリチウムイオンバッテリー
充電時間	約4時間
使用時間	約3.5時間
使用温湿度範囲	-10°C~50°C/20%~85%RH(結露しないこと)
使用条件	海拔4000m以下
保管温湿度範囲	-20°C~60°C/80%RH以下
サイズ	115×115×190mm(ケーブル、ホルダー含まず)
質量	485g(ケーブル、電池含む、ホルダー含まず)
付属品	ビデオケーブル、USBケーブル、ACアダプター、グリップ付マグネットホルダー、プラスドライバー、収納ケース
※モニター表示言語は日本語に設定することができます(P.5参照)	

◆安全について

人工発光(OStrV)の使用

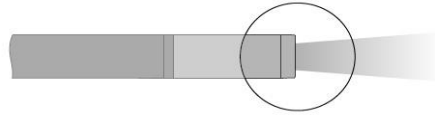

- ・本製品は、ランプ及びランプシステムの光生物学的安全性の規格 (EN 62471:2008-09ff/IEC/TR 62471:2006-07ff) に従い、リスクグループRG 0(免除、リスクなし)のLEDになります。
- ・電磁放射・・・本製品は、EMC指令2014/30/EUに準拠しています。
- ・電磁干渉・・・本製品は、指令2014/35/EU(低電圧/LVD)および指令2014/30/EU(電磁両立性/EMC)に準拠しています。
- ・使用場所の制限
病院、空港、ガソリンスタンド、ペースメーカーを装着している人の周囲では、使用制限が適応される場合があります。

※収納ケースの開け方(右図)

収納ケースを開ける際は、PRESSボタン(①)を押しながら、ラッチ(②)を引き上げてください。

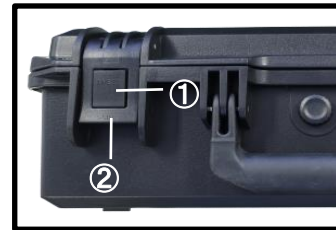

◆各部名称

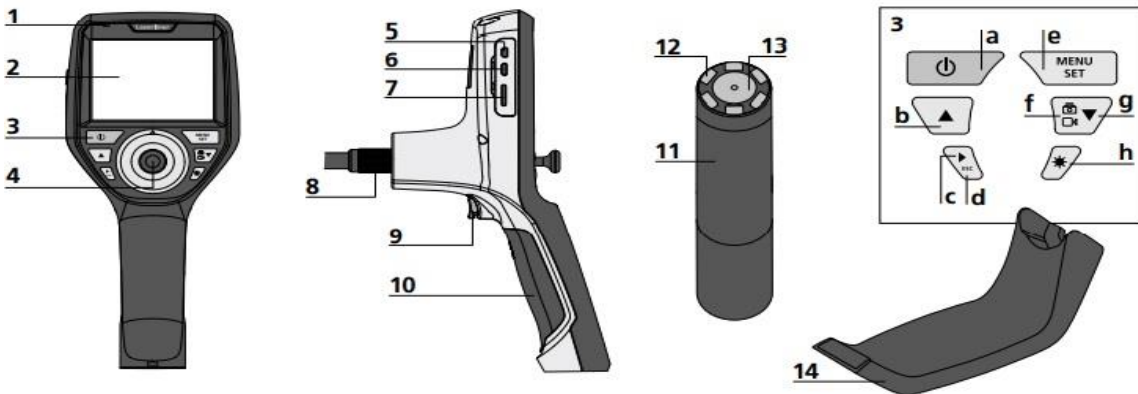

1.電源確認LED

- ・使用時:青
- ・充電時:赤
- ・満充電:緑

2.LCDディスプレイ

3.電源スイッチ

4.カメラヘッド操作用 ジョイスティック

5.HDMIインターフェイス

6.MicroUSBスロット・充電口

7.MicroSDカードスロット

8.ケーブル接続部

9.トリガー

10.電池カバー

11.カメラヘッド

12.LED

13.レンズ

14.マグネットホルダー

a.ON/OFF/映像を止める

b.メニュー操作・映像90°回転

c.メディアギャラリー

d.一つ戻る

e.モード設定・選択の確定

f.画像/ビデオの選択

g.MENU操作

h.LED

◆画像記録モード

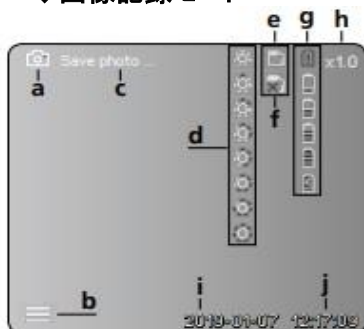

◆動画記録モード

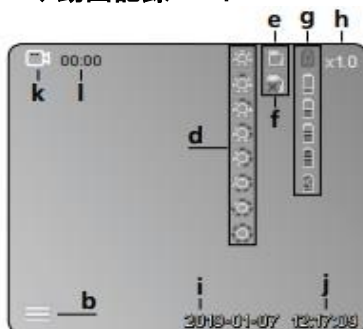

- a.画像記録モード
- b.メニューを閉じる
- c.セーブ
- d.LED照明
- e.SDカード有
- f.SDカード無
- g.バッテリー残量
- h.ズーム倍率
- i.日付
- j.時間
- k.動画録画モード
- l.録画時間

◆画像再生モード

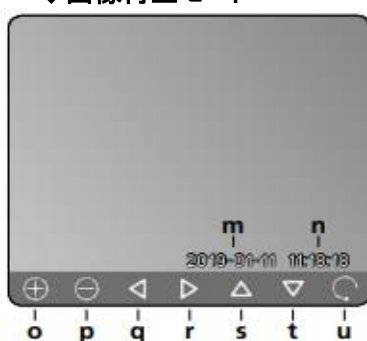

◆動画再生モード

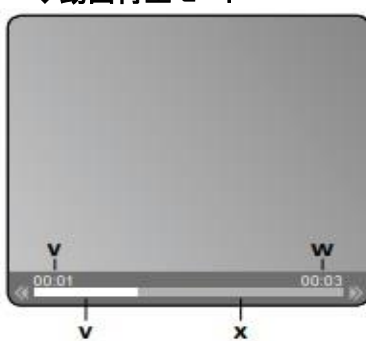

- m.撮影日付
- n.撮影時間
- o.ズームイン
- p.ズームアウト
- q.ズーム時の表示移動(左)
- r.ズーム時の表示移動(右)
- s.ズーム時の表示移動(上)
- t.ズーム時の表示移動(下)
- u.メディアギャラリーに戻る
- v.再生時間
- w.総録画時間
- x.残り時間

◆設定モード

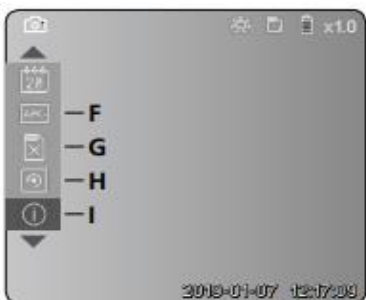
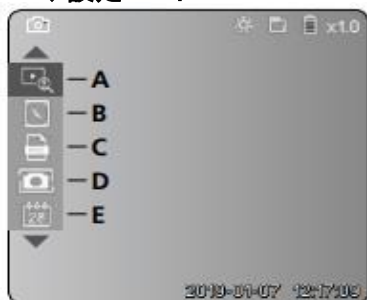

- A.ズーム
- B.日付と時間スタンプ
- C.画像フォーマット
- D.画像の回転
- E.セットした日付/時間
- F.言語の選択
- G.フォーマット・データ媒体
- H.出荷時セット

1 電源のON/OFF

電源をONもしくはOFFにするときは、電源スイッチを2秒間押してください。



2 MicroSDカードの挿入

MicroSDカードを挿入するにはゴムカバーを開き、下図のようにメモ리카ードを挿入します。

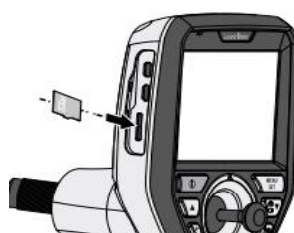

3 設定モード (※言語設定で日本語を選択できます。詳しくは3 f参照)

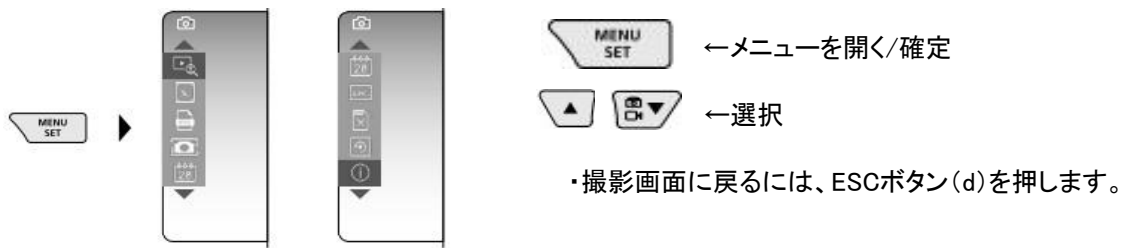

a.ズーム

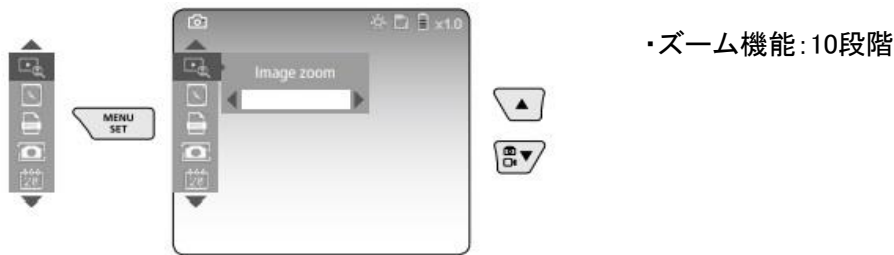

b.日付と時刻の表示

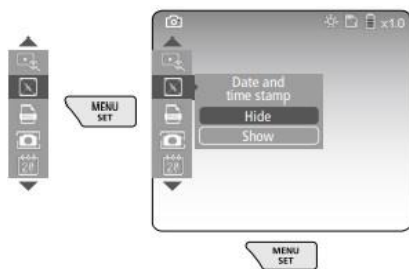

c.画像のフォーマット選択

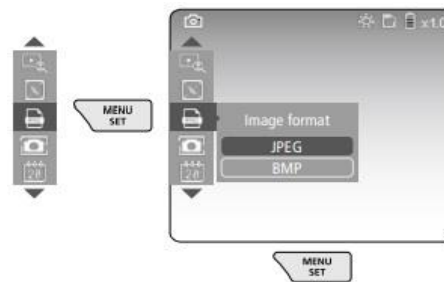

d.画像の回転

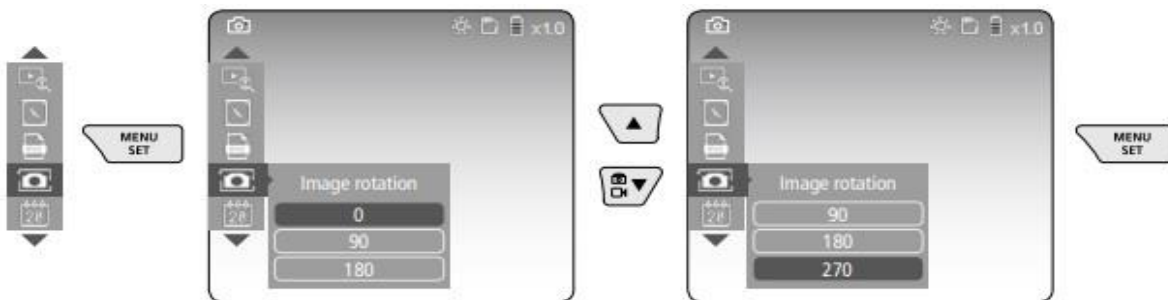

e.日付と時刻の設定



f. 言語の設定 ※日本語があります

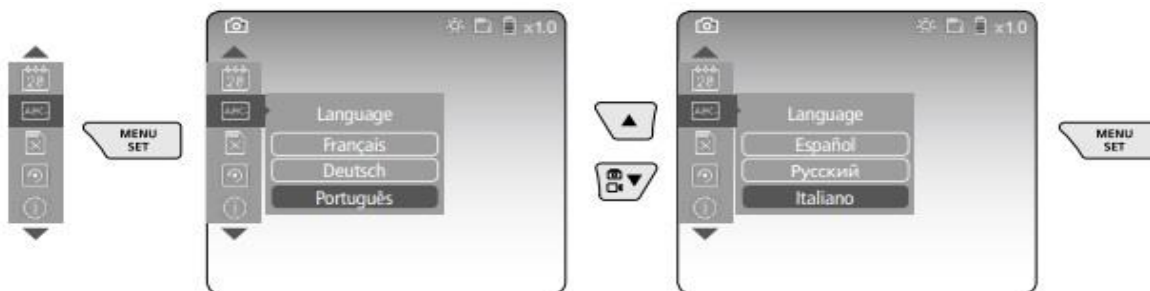

g. MicroSDのデータ削除

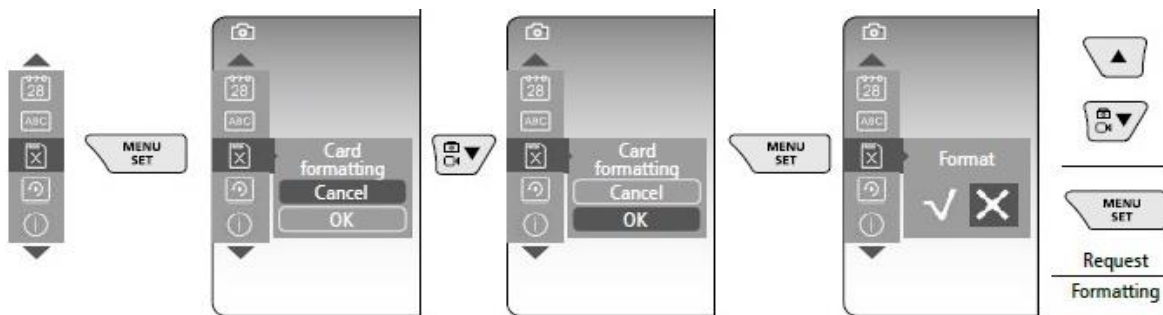

h. 出荷時設定に戻す

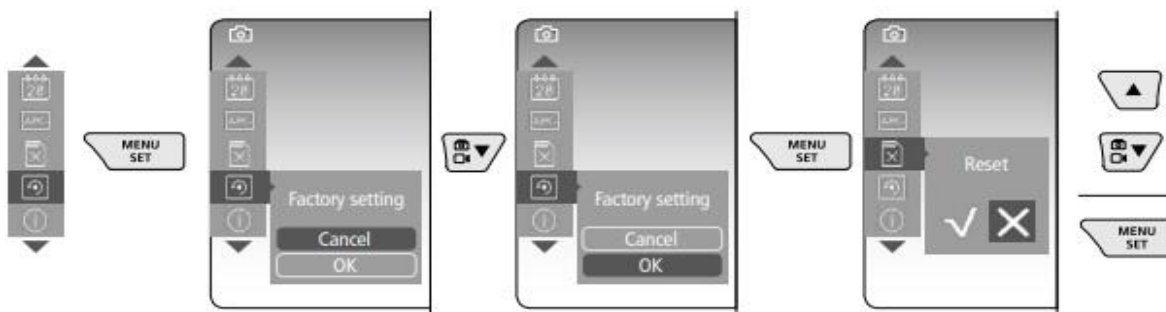

i. ファームウェアバージョン/バージョンの確認



4 画像/動画撮影モード



- ①カメラヘッドを撮影する位置に配置し、ジョイスティックで調整します。
- ②使用する環境が暗い場合はLED照明を使用して下さい。
- ③遠くの対象物や小さな対象物は拡大表示して下さい。
- ④手動画像回転機能により、画像をディスプレイ上で90° ずつ回転させることができます。
- ⑤トリガーを短く押すと、静止画を撮るか、ビデオを録画してSDカードに保存します。再度ボタンを押すと、ビデオ録画が停止します。

a.画像、動画の選択

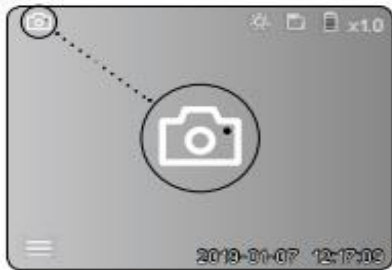

画像

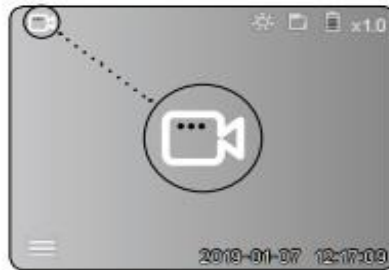

動画

b.カメラヘッドの調整

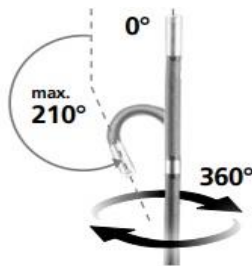
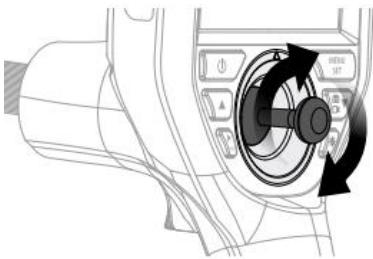

c.LEDライトの調整



1x	☀	OFF
2x	☀	LED Level 1
3x	☀	LED Level 2
4x	☀	LED Level 3
5x	☀	LED Level 4
6x	☀	LED Level 5
7x	☀	LED Level 6
8x	☀	LED Level 7

d.ズーム機能(3.a参照)



e.画像の回転(時計回り)



× 1	90° 回転
× 2	90° 回転
× 3	90° 回転
× 4	元の位置へ

※時計回り

f. 画像/動画の撮影

トリガー一度押すと、画像を撮影、もしくは動画を録画してSDカードに保存します。動画の場合、もう一度トリガーを押すとビデオ録画が停止します。

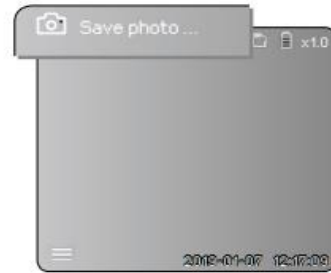

5 再生モード



静止画/ビデオ録画の再生

メディアギャラリーボタンを押して、メディアギャラリーを開きます。再度押すと、メディアギャラリーを閉じます。

a. 画像/動画録画の再生と削除



↑ ↓ MENU SET
 画像/動画 確認
 選択 選択

画像再生モード

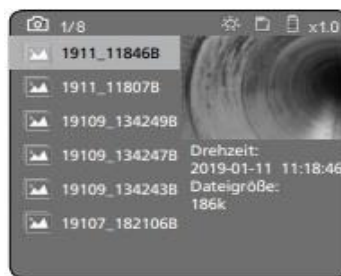

↑ ↓ MENU SET



MENU SET

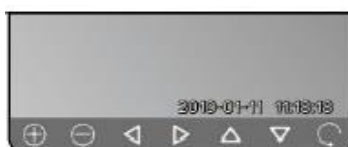

動画再生モード

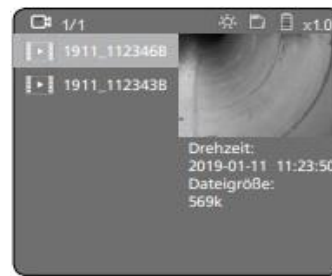

↑ ↓ MENU SET



MENU SET



b.データの削除

画像または動画を削除する際は、メディアギャラリーで選択し、削除します。
選択方法は5.cをご参照ください。

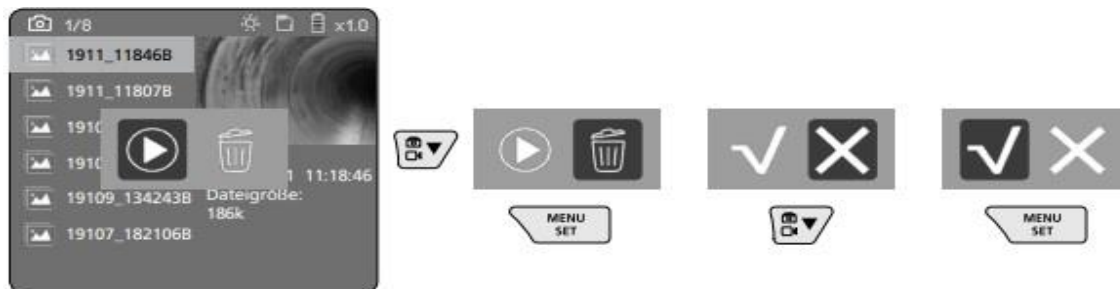

△警告 一度削除したデータは復元することができません。

◆データの転送

MicroSDに保存されたデータは、付属のUSBを使用してPCなどに取り込むことができます。

◆カメラヘッドのフォーカス機能

本製品はカメラヘッドから2.5cm～10.0cmの範囲にある対象物を観察するのに適しています。
この範囲から外れると、ぼやけて見える可能性があります。

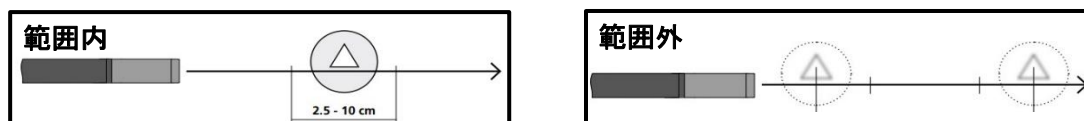

◆充電方法

付属のACアダプターと充電ケーブルを使用し、MicroUSB端子を充電口に差し込んで充電します。

◆メンテナンス・保管方法

- ・本製品をお手入れする際に、洗浄剤や研磨剤、溶剤は使用しないでください。
- ・本製品は、清潔で乾燥した場所に保管してください。
- ・長期間使用しない場合は、バッテリーを取り外して保管してください。

株式会社 エスコ
本社 / 〒550-0012 大阪市西区立売堀3-8-14
TEL (06)6532-6226 FAX (06)6541-0929

23.Nov.