

Hitachi Koki

日立高速切断機

305mm **CC 12SF**

355mm **CC 14SF**

取扱説明書

このたびは日立高速切断機をお買い上げいただき、ありがとうございました。

ご使用前にこの取扱説明書をよくお読みになり、正しく安全にお使いください。

お読みになった後は、いつでも見られる所に大切に保管してご利用ください。

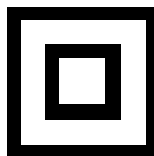

二重絶縁

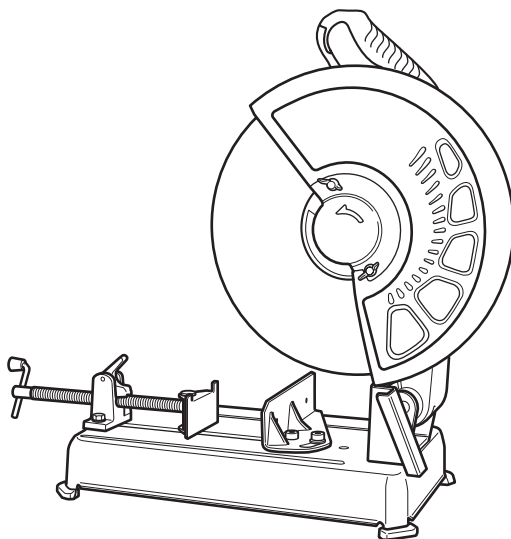



CC 14SF

HITACHI

目 次

	ページ
電動工具の安全上のご注意	2
高速切断機の使用上のご注意	5
各部の名称	8
仕 様	9
標準付属品	9
用 途	9
作業前の準備	10
ご使用前に	11
切断する前に	14
切断方法	16
トイシの取付け・取りはずし	19
保守・点検	20
ご修理のときは	22
全国営業拠点	裏表紙

警告、 注意、 注 の意味について

ご使用上の注意事項は「 警告」、「 注意」、「 注」に区分しており、それぞれの意味を表します。

 **警告** : 誤った取扱いをしたときに、使用者が死亡または重傷を負う可能性が想定される内容のご注意。

 **注意** : 誤った取扱いをしたときに、使用者が傷害を負う可能性が想定される内容および物的損害のみの発生が想定される内容のご注意。

なお、「 注意」に記載した事項でも、状況によっては重大な結果に結びつく可能性があります。いずれも安全に関する重要な内容を記載しているので、必ず守ってください。

 **注** : 製品の据付け、操作、メンテナンスに関する重要なお注意。

電動工具の安全上のご注意

- 火災、感電、けがなどの事故を未然に防ぐために、次に述べる「安全上のご注意」を必ず守ってください。
- ご使用前に、この「安全上のご注意」すべてをよくお読みの上、指示に従って正しく使用してください。
- お読みになった後は、お使いになる方がいつでも見られる所に必ず保管してください。

警 告

- ① **作業場は、いつもきれいに保ってください。**
 - ちらかった場所や作業台は、事故の原因になります。
- ② **作業場の周囲状況も考慮してください。**
 - 電動工具は、雨中で使用したり、湿った、または、ぬれた場所で使用しないでください。
 - 作業場は十分に明るくしてください。
 - 可燃性の液体やガスのある所で使用しないでください。
- ③ **感電に注意してください。**
 - 電動工具を使用中、身体を、アース（接地）されているものに接触させないようにしてください。
（例えば、パイプ、暖房器具、電子レンジ、冷蔵庫などの外枠）
- ④ **子供を近づけないでください。**
 - 作業者以外、電動工具やコードに触れさせないでください。
 - 作業者以外、作業場へ近づけないでください。
- ⑤ **使用しない場合は、きちんと保管してください。**
 - 乾燥した場所で、子供の手の届かない高い所または鍵のかかる所に保管してください。
- ⑥ **無理して使用しないでください。**
 - 安全に能率よく作業するために、電動工具の能力に合った速さで作業してください。
- ⑦ **作業に合った電動工具を使用してください。**
 - 小形の電動工具やアタッチメントは、大形の電動工具で行なう作業には使用しないでください。
 - 指定された用途以外に使用しないでください。
- ⑧ **きちんとした服装で作業してください。**
 - だぶだぶの衣服やネックレスなどの装身具は、回転部に巻き込まれる恐れがあるので、着用しないでください。
 - 屋外での作業の場合には、ゴム手袋と滑り止めの付いた履物の使用をお勧めします。
 - 長い髪は、帽子やヘアカバーなどで覆ってください。

⚠ 警 告

- ⑨ 保護メガネを使用してください。**
- 作業時は、保護メガネを使用してください。また、粉じんの多い作業では、防じんマスクを併用してください。
- ⑩ 防音保護具を着用してください。**
- 騒音の大きい作業では、耳栓、イヤマフなどの防音保護具を着用してください。
- ⑪ コードを乱暴に扱わないでください。**
- コードを持って電動工具を運んだり、コードを引っ張って電源コンセントから抜かないでください。
 - コードを熱、油、角のつがった所に近づけないでください。
- ⑫ 加工する物をしっかりと固定してください。**
- 加工する物を固定するために、クランプや万力などを利用してください。手で保持するより安全で、両手で電動工具を使用できます。
- ⑬ 無理な姿勢で作業をしないでください。**
- 常に足元をしっかりとさせ、バランスを保つようにしてください。
- ⑭ 電動工具は、注意深く手入れをしてください。**
- 安全に能率よく作業していただくために、刃物類は常に手入れをし、よく切れる状態を保ってください。
 - 注油や付属品の交換は、取扱説明書に従ってください。
 - コードは定期的に点検し、損傷している場合は、お買い求めの販売店または日立工機電動工具センターに修理を依頼してください。
 - 継ぎ（延長）コードを使用する場合は、定期的に点検し、損傷している場合には交換してください。
 - 握り部は、常に乾かしてきれいな状態を保ち、油やグリースが付かないようにしてください。
- ⑮ 次の場合は、電動工具のスイッチを切り、さし込みプラグを電源コンセントから抜いてください。**
- 使用しない、または修理する場合。
 - 刃物、トイシ、ビットなどの付属品を交換する場合。
 - その他、危険が予想される場合。
- ⑯ 調節キーやスパナなどは、必ず取りはずしてください。**
- 電源を入れる前に、調節に用いたキーやスパナなどの工具類が取りはずしてあることを確認してください。
- ⑰ 不意な始動は避けてください。**
- 電源につないだ状態で、スイッチに指を掛けて運ばないでください。
 - さし込みプラグを電源コンセントにさし込む前に、スイッチが切れていることを確かめてください。
- ⑱ 屋外使用に合った継ぎ（延長）コードを使用してください。**
- 屋外で継ぎ（延長）コードを使用する場合、キャブタイヤコードまたはキャブタイヤケーブルを使用してください。



警 告

⑱ 油断しないで十分注意して作業を行なってください。

- 電動工具を使用する場合は、取扱方法、作業のしかた、周りの状況など十分注意して慎重に作業してください。
- 常識を働かせてください。
- 疲れているときは、使用しないでください。

⑲ 損傷した部品がないか点検してください。

- 使用前に、保護カバーやその他の部品に損傷がないか十分点検し、正常に作動するか、また、所定機能を発揮するか確認してください。
- 可動部分の位置調整および締付け状態、部品の破損、取付け状態、その他、運転に影響を及ぼすすべての箇所に異常がないか確認してください。
- 損傷した保護カバー、その他の部品交換や修理は、取扱説明書の指示に従ってください。取扱説明書に指示されていない場合は、お買い求めの販売店または日立工機電動工具センターに修理を依頼してください。スイッチが故障した場合は、お買い求めの販売店または日立工機電動工具センターに修理を依頼してください。
- スイッチで始動および停止操作のできない電動工具は、使用しないでください。

⑳ 指定の付属品やアタッチメントを使用してください。

- この取扱説明書および当社カタログに記載されている指定の付属品やアタッチメント以外のものは、事故やけがの原因になる恐れがあるので、使用しないでください。

㉑ 電動工具の修理は、専門店で依頼してください。

- この電動工具は、該当する安全規格に適合しているので改造しないでください。
- 修理は、必ずお買い求めの販売店または日立工機電動工具センターにお申し付けください。
ご自身で修理すると、事故やけがの原因になります。

回 二重絶縁について

電気が流れる導体部と人の触れる外枠部の間が、二つの絶縁物で二重に絶縁されている電動工具で、この製品には“回”マークを表示しています。

二重絶縁工具は、感電に対し安全性が高められています。

異なった部品と交換したり、間違っ組立てると、二重絶縁構造ではなくなり、危険です。

電気システムの分解・組立や部品の交換・修理は、お買い求めの販売店または日立工機電動工具センターにご依頼ください。

高速切断機の使用上のご注意

先に電動工具として共通の注意事項を述べましたが、高速切断機として、さらに次に述べる注意事項を守ってください。

警 告

- ① **使用電源は、銘板に表示してある電圧で使用してください。**
表示を超える電圧で使用すると、回転が異常に速くなり、けがの原因になります。
詳細は、11 ページの「1.使用電源を確かめる」の項を参照してください。
- ② **ホイルカバー、サブカバーは、必ず取付けて使用してください。**
トイシが破壊したとき、けがの原因になります。
- ③ **使用するトイシは、トイシに表示されている最高使用周速度が 72 m/s { $4,300 \text{ m/min}$ } 以上の補強入りレジノイド切断トイシを使用してください。**
正規以外のトイシを使用すると、トイシが破壊し、けがの原因になります。
- ④ **トイシの外周面以外は、使用しないでください。加工物の切断、または凹部、溝などを加工するとき、トイシをこじることがないようにしてください。**
使用中にトイシが破壊し、けがの原因になります。
- ⑤ **トイシにヒビ、割れなどの異常がないことを確認してから使用してください。**
異常があると、トイシが破壊し、けがの原因になります。
- ⑥ **研削粉は火花となって飛散するので、引火しやすいもの、傷付きやすいものは安全な場所に遠ざけてください。また、研削火花を直接手足などに当てないようにしてください。**
火災ややけどの原因になります。
- ⑦ **水、研削液などは使用しないでください。**
乾式用のため、トイシの破壊によるけがや感電の恐れがあります。
- ⑧ **使用中は、トイシに手や顔などを近づけないでください。**
けがの原因になります。
- ⑨ **トイシを交換する場合は、この取扱説明書の手順に従って確実に行ってください。**
トイシの締付けボルトがゆるんだまま使用すると、トイシがはずれ、けがの原因になります。また、締めすぎも、トイシをいためることになり、トイシの破壊の原因になります。必ず付属の工具で、正しく締付けてください。

⚠ 警 告

- ⑩ 使用中、機体の調子が悪かったり、異常音がしたときは、直ちにスイッチを切って使用を中止し、お買い求めの販売店または日立工機電動工具センターに点検・修理を依頼してください。
そのまま使用していると、けがの原因になります。
- ⑪ 誤って落したり、ぶつけたときは、トイシや機体などに破損や亀裂、変形がないことをよく点検してください。
破損や亀裂、変形があると、けがの原因になります。
- ⑫ 〔事業者の方へ〕トイシの交換・試運転は、法・規則で定める特別教育を受けた人に行なわせてください。
関連法令 労働安全衛生法 第59条
労働安全衛生規則 第36条
安全衛生特別教育規程 第2条

⚠ 注 意

- ① 傾斜のない平坦な場所にすえ付けて、安定した状態にしてください。
不安定な状態では、作業中、材料が動いてトイシが破壊し、けがの原因になります。
- ② トイシや付属品は、取扱説明書に従って確実に取付けてください。
確実でないと、はずれたりし、けがの原因になります。
- ③ 新しいトイシを取付け、はじめてスイッチを入れるときは、トイシの正面位置から必ず一時身体を避けてください。
トイシが破壊したとき、けがの原因になります。
- ④ 試運転を励行してください。試運転時間は13ページの「10. 試運転を行なう」の項をご参照ください。
試運転せずに作業を開始すると、思わぬけがの原因になります。
- ⑤ 高所作業のときは、下に人がいないことを確かめてください。
またコードを引っかけたりしないでください。
材料や機体などを落したとき、事故の原因になります。
- ⑥ 材料は、本体付属のバイスで確実に固定してください。
材料の固定が不十分ですと材料が飛んだり、トイシが破壊してけがの原因になります。
- ⑦ トイシは、水分や湿気のない乾燥した場所に保管してください。
水分や湿気によって強度が低下し、トイシ破壊の原因になります。

 注 意

- ⑧ 回転させたまま、放置しないでください。
けがの原因になります。
- ⑨ 切断する材料の上に手を置いたり、コードを乗せたまま作業しないでください。
手を切ったり、コードを切断して、感電につながる恐れがあります。
- ⑩ 指定以外の刃物（丸のこ刃、チップソーなど）での切断作業はしないでください。
丸のことしての保護装置がなく、けがの原因になります。
- ⑪ 切断直後の材料は、高温になっているので触れないでください。
やけどの原因になります。

各部の名称

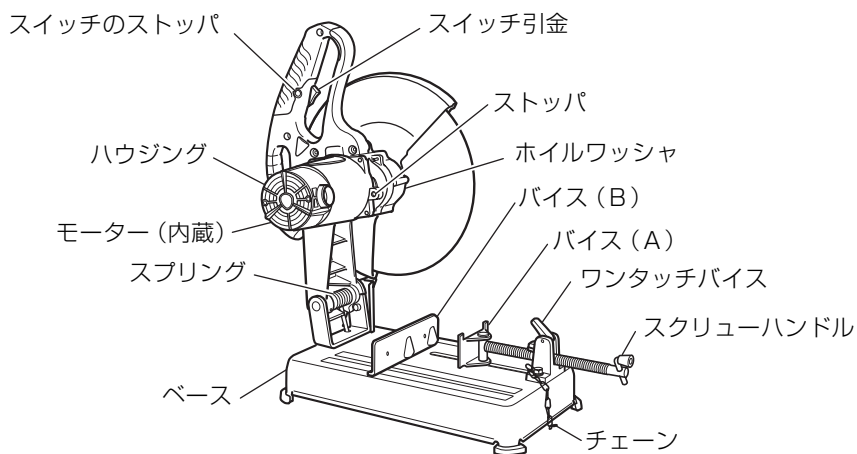
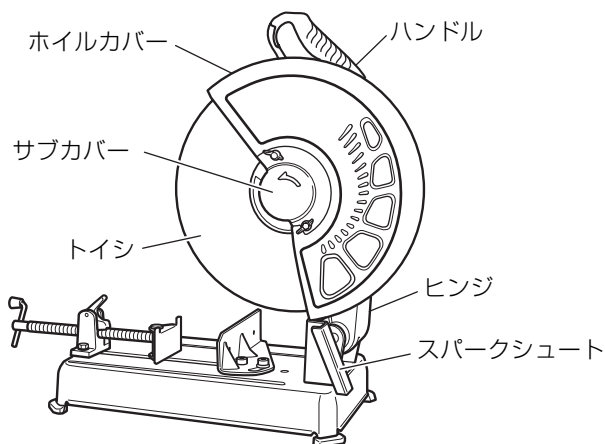

(100 V用)

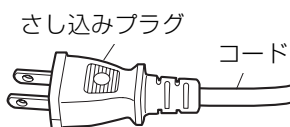

(200 V用)

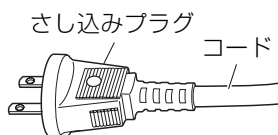

仕 様

項 目	CC 12 SF	CC 14 SF	
使 用 電 源	単相交流 50 / 60 Hz 共用 電圧 100 V または 200 V … (共用ではありません。)		
全 負 荷 電 流	15 A (100 V 品)	15 A (100V 品) 7.5 A (200 V 品)	
モ ー タ ー	単相直巻整流子モーター		
トイシ寸法	外径 厚さ 穴径 305mm × 2.8 mm × 25.4 mm	外径 厚さ 穴径 355mm × 2.8 mm × 25.4 mm	
トイシ軸回転数	4400 min ⁻¹	3800 min ⁻¹	
無負荷トイシ周速度	71 m/s {4240 m/min}		
最 大 切 断 寸 法	直角	丸パイプ 外径 102 mm 角パイプ 幅 80 mm × 100 mm 幅 188 mm × 55 mm	丸パイプ 外径 120 mm 角パイプ 幅 130 mm × 115 mm 幅 235 mm × 70 mm
	45° ※1	丸パイプ 外径 60 mm 角パイプ 幅 65 mm × 100 mm	丸パイプ 外径 100 mm 角パイプ 幅 106 mm × 106 mm
バイス最大開き	240 mm		
質 量	15.5 kg	16.0 kg	
コ ー ド	2心キャブタイヤケーブル 4 m (200V品は2.3 m)		

※1 : 45°の最大寸法は、右45°切断時の寸法を示します。

標準付属品

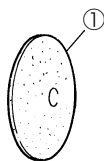

- ① トイシ(本体付属) …………… 1枚
② 六角棒スパナ(10mmねじ用) … 1個

用 途

- 軟鋼パイプ(水道管、鋼管など)の切断
- 軟鋼形鋼(アングル鋼、チャンネル鋼など)の切断
- 軟鋼丸棒の切断

作業前の準備

ご使用前に次の準備をすませてください。

1. 漏電しゃ断器の確認

この機体は二重絶縁構造で、法律により漏電しゃ断器の設置は免除されていますが、万一の感電防止のため、漏電しゃ断器が設置されている電源に接続することをおすすめします。

2. すえ付け

傾斜のない平坦な場所へ、安定した状態にすえ付けてください。

3. 継ぎ（延長）コード

警 告

• 継ぎ（延長）コードは、損傷のないものを使用してください。

電源が離れているときは、電流を流すのに十分な太さの継ぎ（延長）コードをできるだけ短くして使用します。

下の表は、コードの太さ（導体公称断面積）によって、機体に使用できるコードの最大長さを示します。

導体公称断面積	最大長さ
1.25 mm ²	10 m
2.0 mm ²	15 m
3.5 mm ²	30 m

これ以上長いコードを使用すると、電流が十分流れず製品の能率が落ち、故障の原因になります。

左の表は 100 V 品の場合であり、200 V 品の場合には最大長さはこの 2 倍が限度です。

4. チェーンをはずす

工場出荷時にはチェーンで可動部を固定してありますので、ハンドルをすこし下に押し、チェーンをハンドルからはずしてください。

5. 作業環境の整備・確認

作業する場所が 2 ページの「電動工具の安全上のご注意」①、②、④項にかかげられているような適切な状態になっているかどうか確認してください。

○ 騒音防止規制について

騒音に関しては、法令や各都道府県などの条例で定める規制があります。ご近所に迷惑をかけないように、規制値以下でご使用になることが必要です。状況に応じ、しゃ音壁を設けて作業してください。

ご使用前に

警 告

- ご使用前に次のことを確認してください。1～8項については、さし込みプラグを電源コンセントにさし込む前に確認してください。

1. 使用電源を確かめる

必ず銘板に表示してある電圧でご使用ください。表示を超える電圧で使用するとモーターの回転が異常に速くなり、トイシや機体が破損する恐れがあります。また、直流電源、エンジン発電機および昇圧器などのトランス類で使用しないでください。機体の損傷を生じるだけでなく、事故の原因になります。

2. スイッチが切れていることを確かめる

警 告

- スイッチ引金を引いた状態で、さし込みプラグを電源コンセントにさし込むと不意に機体が起動し、思わぬ事故の原因になります。

スイッチ引金（8ページの図参照）を引くと入り、離すと切れます。スイッチ引金を引き、離れたとき引金に戻ることを必ず確認してください。

3. トイシを確かめる

警 告

- トイシにヒビ、割れなどの異常がないことを確認してから使用してください。
異常があると、トイシが破壊し、けがの原因になります。

トイシは、正規のものか、またヒビや割れがないか十分確認してから使用してください。

4. トイシの締付けを確かめる

トイシの締付けを念のため確かめてください。詳しくは19ページ「トイシの取付け・取りはずし」の項を参照してください。

5. ホイルカバー、サブカバーの確認

警 告

- ホイルカバー、サブカバーは、必ず取付けて使用してください。
トイシが破壊したとき、けがの原因になります。

ホイルカバー、サブカバーは、身体がトイシに触れる事故を防止するものです。また、トイシが破壊したときのトイシの飛散と研削火花の飛散を防止するものです。従って、ホイルカバー、サブカバーを取りはずして使用することは絶対にしないでください。

6. トイシは、最高使用周速度 72 m/s { 4300 m/min } 以上のものを使用する

警 告

- 使用するトイシは、トイシに表示されている最高使用周速度が 72 m/s { 4300 m/min } 以上の補強入りレジノイド切断トイシを使用してください。
正規以外のトイシを使用すると、トイシが破壊し、けがの原因になります。

7. ストップの確認

注 意

- 回転中は、ストップを押さないでください。また、ストップを押したまま（トイシ軸を固定した状態）でスイッチを入れないでください。

トイシの取付け・取りはずしに使用するストップがはずれていることを確認してください。（8 ページの中図、19 ページの左図参照）

8. トイシの面振れ点検

トイシ軸を付属の六角棒スパナでトイシ軸端面から見て時計方向へまわし、トイシの面振れを点検してください。面振れが大きいと正確な切断ができなくなります。また、振動の原因になります。

この場合、速やかにお買い求めの販売店または日立工機電動工具センターにお問い合わせください。

9. 電源コンセントの点検

さし込みプラグをさし込んだとき、電源コンセントがガタガタだったり、さし込みプラグがすぐ抜けるようでしたら修理が必要です。お近くの電気工事店などにご相談ください。

そのままお使いになりますと、過熱して事故の原因になります。

10. 試運転を行なう

注 意

- 機体のスイッチを入れるときは、機体のトイシが切断材料などに接触していないことを確認してください。
接触していることを知らずにスイッチを入れると、トイシが破壊することがあり、けがの原因になります。
- 新しいトイシを取付け、はじめてスイッチを入れるときは、トイシ正面位置から必ず一時身体を避けてください。

トイシにヒビ・割れがあるのを気づかずに作業しますとけがの原因になります。

作業前には、トイシ正面位置から必ず一時身体を避けるとともに、他人のいない方向にトイシを向け、必ず試運転を行なって異常がないことを確認してください。

試運転時間は

トイシ交換のとき ————— 3 分間以上
その日の作業始めのとき ———— 1 分間以上 　　です。

切断する前に

1. ワンタッチバイスの使い方

注 ・クラッチを解除しようとしても解除できない場合は、スクリューハンドルを少し回してください。

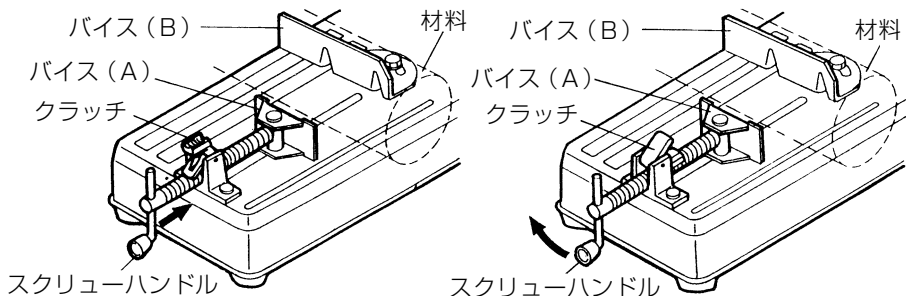

この機体のバイス(A)は、クラッチを解除する(上左図)と早送りでき、セット(上右図)するとねじ送りができます。早送りとねじ送りを使い分けることにより能率よく作業できます。

- (1) クラッチを解除した状態(上左図)のとき、スクリューハンドルを押したり引いたりすればバイス(A)の早送りができます。
- (2) クラッチをセットした(上右図)とき、スクリューハンドルを回せばバイス(A)のねじ送りができます。

2. 切断角度の調整

⚠ 警告

• 切断角度設定後、M 10 ボルト(2 本)を確実に締付けてください。
締付けが不十分ですと切断時に、バイス(B)が動き切断精度が悪くなるばかりでなく、材料が飛んだり、トイシが破壊してけがの原因になります。

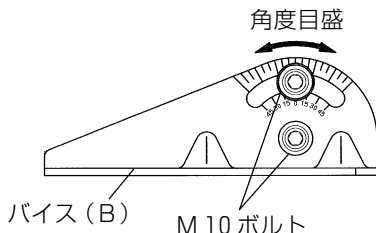

この機体は左右 45 度までの角度切断ができます。付属の六角棒すパナで M 10 ボルト(2 本)をゆるめ、角度目盛とベースの刻印を目安にバイス(B)の角度を設定してください。

角度設定後、M 10 ボルト(2 本)を確実に締付けてください。

3. バイスの開き幅を広げる方法

警告

- バイス (B) 移動後、M 10 ボルト (2 本) を確実に締付けてください。締付けが不十分だと、切断時にバイス (B) が動き切断精度が悪くなるばかりでなく、材料が飛んだり、トイシが破壊してけがの原因になります。

注 • バイスの開き幅を大きくすると角度切断はできません。

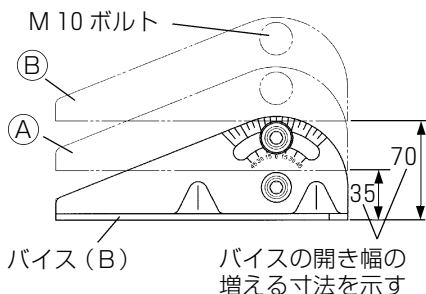

M 10 ボルトをゆるめ、バイス (B) を後方に移動すると、バイスの開き幅 (バイス (A)、(B) の材料接触面の最大距離) を 2 段階に広げることができます。

図のようにバイス (B) を ① 位置、② 位置に移動し、固定すると、バイスの最大開き幅は 170 mm が 205 mm、240 mm に変更することができます。

4. 台金の使い方

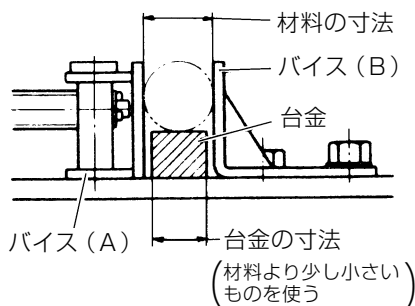

トイシの外径が小さくなった場合は、左図のように、材料の寸法より少し小さめの台金をバイス (A) と (B) の間に入れて使用すると経済的にトイシを使うことができます。

切断方法

警告

- トイシを回転させたまま材料の取付け、取りはずしをしないでください。材料がトイシに巻き込まれて飛散するなど、けがの原因になります。

1. スイッチの操作

スイッチは引金を引くと入り、スイッチのストッパを押すと引金から指を離してもスイッチは入ったままになり、連続運転に便利です。切るときは、再び引金を引くとストッパがはずれ、引金から指を離すとスイッチが切れます（8ページの図参照）。

2. 材料の固定

警告

- 材料は、本体付属のバイスで確実に固定してください。材料の固定が不十分ですと材料が飛んだり、トイシが破壊してけがの原因となります。

材料をバイス（B）面に確実に突き当て、クラッチを解除した状態でスクリューハンドルを押し、バイス（A）を材料に軽く押し当ててください。

次に、クラッチをセットし、スクリューハンドルを回して材料を確実に固定してください。

（14ページ「1.ワンタッチバイスの使い方」参照）

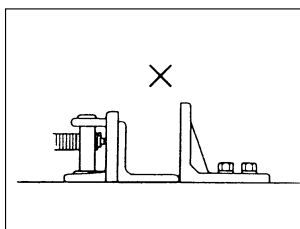
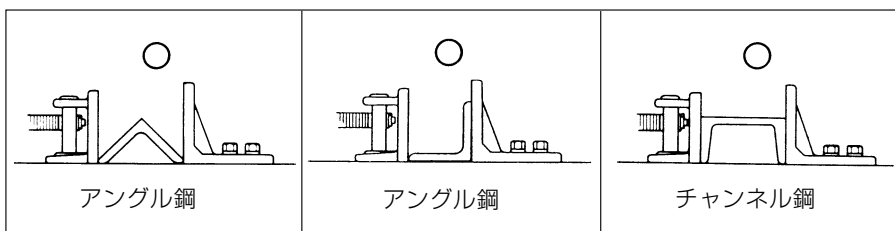

材料がアングル鋼、チャンネル鋼の場合は、必ず上図のように固定してください。

アングル鋼を左図のように固定しないでください。左図の状態固定したり、上図以外で切断すると、材料が動き、切断精度が悪くなる場合があります。

3. 切断作業

警 告

- 作業中は必ず保護メガネを使用してください。粉じんが出る場合は、防じんマスクもつけてください。
- 騒音から耳を保護するため、防音保護具を着用してください。
- トイシに割れが発生した場合は、ただちに使用を中止してください。
トイシが破壊し、けがの原因になります。
- 切り落とし側が薄い場合は、切断後、トイシが完全に停止してからハンドルを持ち上げてください。
トイシを回転させたままハンドルを持ち上げると、切り落した材料がトイシと接触して飛散することがあり、けがの原因になります。
また、1回の切断または切り込みが終わるごとに、スイッチを切ってトイシの回転が停止したのを確認し、切り落した材料を取り除いてから、次の段取りをしてください。
- 材料を切断する時は、引火しやすいもの、傷付きやすいものは、遠ざけてください。
- 切り落した材料・切りくずは高温になるので、素手でさわらないでください。
- 切削油などを付けて切断しないでください。
切削油・切削液およびワックスなどの種類によっては、切断時の火花で発火する場合があります。
- 万一の事故を防止するため、作業後は必ずスイッチを切り、さし込みプラグを電源コンセントから抜いてください。

注 意

- ハンドルを急激に押し下げてトイシを材料に強く当てないでください。
トイシのヒビ、割れの原因になります。
- 万一、切断中にトイシが停止した場合は、ただちにスイッチを切り材料からトイシはずしてください。
その後、無負荷運転を行ない、異常のないことを確認してください。

- 注**
- 切込む時、ハンドルに力を入れすぎても早く切れません。力を入れすぎるとモーターに無理をかけ能率も悪くなります。
一番火花が出る状態で切断すると能率が上がります。
 - 切断時間が1分以上かかる場合は、途中で切込みを止め10～20秒無負荷で運転してモーターを冷却しながら作業してください。

- (1) スイッチを入れトイシの回転が完全に上がって安定してから、ハンドルを静かに下げて材料に近づけます。
- (2) トイシが材料に接触したらハンドルを徐々に押し下げて切込みます。火花が一番出る状態を目安に切込んでください。
- (3) 切断が終わったところでスイッチを切り、トイシの回転が完全に停止してからハンドルを持ち上げ、もとの位置にもどしてください。

トイシの取付け・取りはずし

⚠ 警 告

- 万一の事故を防止するため、必ずスイッチを切り、さし込みプラグを電源コンセントから抜いてください。
- トイシ取付けボルトがゆるまないよう確実に締付けてください。
なお、さし込みプラグを電源コンセントにさし込む前にボルトが確実に締付けられていることを確認してください。
- 連続して切断した後、トイシを取りはずす場合、トイシが熱くなっていることがありますので注意してください。

⚠ 注 意

- トイシにヒビ、割れなどの異常がないことを確認してから使用してください。
- トイシの取付け・取りはずしに使用したストップが元の位置に戻っていることを確認してください。

1. トイシの取付け方

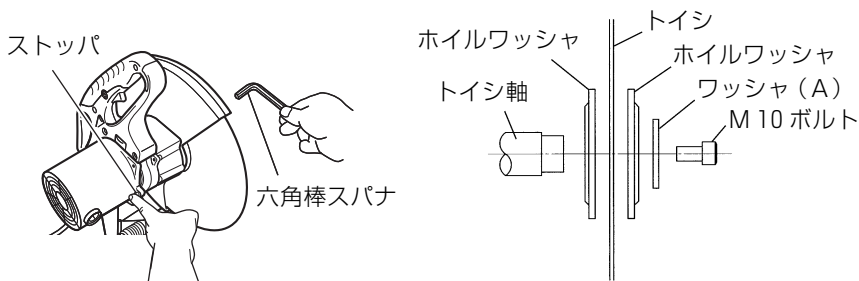

- (1) 上の左図のようにストップを手で押しながらM 10 ボルトに六角棒スパナをかけ、ゆっくりと回転させ、ストップを押し込みトイシ軸を固定します。この状態で左回転方向に六角棒スパナを回し、M 10 ボルトをゆるめます。
- (2) M 10 ボルト、ワッシャ (A)、ホイルワッシャ (1 枚) を取りはずします。(上右図)
- (3) ホイルワッシャ、ワッシャ (A)、M 10 ボルトに付いている研削粉、ゴミなどを除去し、トイシ軸にトイシを取付けます。
- (4) ストップを押し、M 10 ボルトに六角棒スパナをかけて、右回転方向に回し、M 10 ボルトを締付けます。

2. トイシの取りはずし方

トイシの取付け方の項の (1)、(2) の要領でトイシを取りはずします。

保守・点検

⚠ 警 告

- ・点検・手入れの際は、必ずスイッチを切り、さし込みプラグを電源コンセントから抜いてください。

1. トイシの交換

トイシが小さくなり、切れ味が悪くなったものを使用するとモーターに無理をかけることになり、また効率も落ちますから早めに新品と交換してください。

2. カーボンブラシの点検

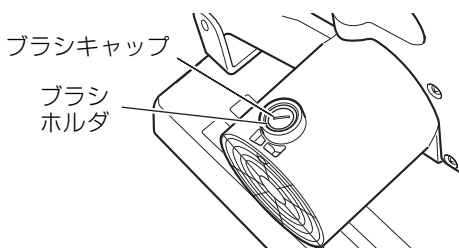
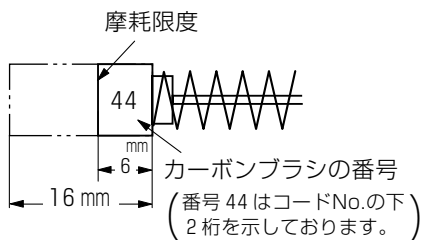

モーター部（8 ページの図参照）には、消耗品であるカーボンブラシを使用しております。カーボンブラシの摩耗が大きくなりますと、モーターの故障の原因となりますので、長さが摩耗限度（6 mm）ぐらいになりましたら新品と交換してください。

また、カーボンブラシは、ゴミなどを取り除いてきれいにし、ブラシホルダ内で自由にすべるようにしてください。

- 注** ・新品と交換の際は、必ず図示の番号（44）の日立カーボンブラシを使用してください。

交換方法

カーボンブラシは、⊖ドライバーなどでブラシキャップ（上右図参照）をはずすと、取り出せます

3. モーター部の取扱いについて

モーター部（8ページの図参照）の巻線は機体の重要な部分です。巻線に傷、洗油および水をつけないよう十分注意してください。

- 注** ・50時間ぐらい使用しましたら、モーターを無負荷運転させて、湿気のない空気をハウジング後部の風穴から吹き込んでください。
ゴミやほこりの排出に効果があります。
モーター内部にゴミやほこりがたまると、故障の原因になります。

4. 各部取付けねじの点検

各部取付けねじでゆるんでいるところがないかどうか定期的に点検してください。もしゆるんでいるところがありましたら、締め直してください。
ゆるんだままお使いになりますと、けがなど事故の原因になります。

5. 注 油

機体を長持ちさせるため月一度の割で注油点に注油してください。（8ページの図参照）（油はマシン油が適当です。）

注油点

- ヒンジの回転部
- バイス（A）のスライド部
- バイスのスクリュー部
- スプリング

6. 清 掃

ときどき機体に付いている切削粉や、ごみを布などで拭き取ってください。モーター部（8ページの図参照）は水や油でぬらさないようにしてください。

7. 機体や付属品の保管

機体や付属品の保管場所として、下記のような場所は避け、安全で乾燥した場所に保管してください。

- | | | | |
|---|---|---|---------------------|
| { | <ul style="list-style-type: none">○お子様の手が届いたり、簡単に持ち出せる場所○軒先など雨がかったり、湿気のある場所○温度が急変する場所○直射日光の当たる場所○引火や爆発の恐れがある揮発性物質の置いてある場所 | } | このような場所
には保管しない。 |
|---|---|---|---------------------|

ご修理のときは

この機体は、厳密な精度で製造されています。もし正常に作動しなくなった場合は、決してご自分で修理をなさらないでお買い求めの販売店または日立工機電動工具センターにご依頼ください。

ご不明のときは、裏表紙の営業拠点にご相談ください。

その他、部品ご入用の場合や取扱い上でお困りの点がありましたら、ご遠慮なくお問い合わせください。

※（外観などの一部を変更している場合があります。）

お客様メモ

お買い上げの際、販売店名・製品に表示されている製造番号(No.)などを下欄にメモしておかれますと、修理を依頼されるとき便利です。

お買い上げ日	年	月	日	販売店
製造番号(No.)				電話番号

- 日立工機電動工具センターにご用命のときは、下記の営業拠点にお問い合わせください。

● 全国営業拠点

営業本部	〒108-6020	東京都港区港南二丁目15番1号(品川インターシティA棟)	☎(03) 5783-0626(代)
北海道支店	〒060-0003	札幌市中央区北三条西四丁目(日生ビル)	☎(011) 271-4751(代)
東北支店	〒984-0002	仙台市若林区卸町東三丁目3番36号	☎(022) 288-8676(代)
東京支店	〒108-6020	東京都港区港南二丁目15番1号(品川インターシティA棟)	☎(03) 5783-0629(代)
中部支店	〒460-0008	名古屋市中区栄三丁目7番13号(コスモ栄ビル)	☎(052) 262-3811(代)
北陸支店	〒920-0058	金沢市示野中町一丁目163番	☎(076) 263-4311(代)
関西支店	〒530-0001	大阪市北区梅田二丁目6番20号(スノークリスタル)	☎(06) 4796-8451(代)
中国支店	〒730-0011	広島市中区基町11番13号(第一生命ビル)	☎(082) 228-0537(代)
四国支店	〒761-0113	高松市屋島西町字百石1981	☎(087) 841-6191(代)
九州支店	〒813-0062	福岡市東区松島四丁目8番5号	☎(092) 621-5772(代)

- 電動工具ご相談窓口 — お買物相談などお気軽にお電話ください。

お客様相談センター 0120-20 8822 (無料)

※携帯電話からはご利用になれません。(土・日・祝日を除く 午前9:00～午後5:00)

電動工具ホームページ — <http://www.hitachi-koki.co.jp/powertools/>

