

10.1 インチ液晶モニター 8ch 対応  
NVR ワイヤレスカメラセット

アイレボプロ  
eye revo pro



**NS-1110WRMS**

取扱説明書

# 目次

はじめにお読みください	3
・夏場の人感センサー範囲について	3
・注意事項	4
・よくある症状に関して	6
必ずお読みください	8
箱の中をご確認ください	14
別売りオプション品について	15
モニターの名称・機能について	16
HDD 挿入口について (HDD 外し方等)	17
カメラの名称・機能について	18
初期の設定、各種設定について	19

## 《一番初めに行っていただくこと》

・モニターの電源を入れ、マウスを接続します	20
・カメラの電源を入れ、映像を映します	21
・パスワードを変更します	22・23

## 《各アイコンについて》

画面上のアイコンについて	24
モニターのツールバーについて	25
各チャンネルのアイコンについて	25

ペアリング設定	30
リピーター設定	33
バックアップ	37・52~
センサーの設定について	40-41
パスワード設定	43
HDD のフォーマット	51

《メインメニュー》	26
カメラ&ディスプレイ	28
・カメラ	28
・表示	29
・ビデオ管理	30
再生	36
アラーム設定	38
システム設定	42
・基本	42
・ユーザー管理	43
・情報	44
・ログ	44
・ネットワーク設定	45
・Wifi 設定	45
録画	46
・録画計画	46
ライト設定	48
HDD 設定	50
・HDD 設定	50
・バックアップ	52
詳細設定	54
・メンテナンス	54
・アップグレード	55
・工場出荷時設定	56・57
・イベント	58

セットアップ ( ウィザードの起動 ) ..... 58 ~

スマートフォンで見るための設定をします ..... 62 ~

カメラ取付 ( 設置 ) 方法 ..... 68・69

保証書

トラブルシューティング ..... 別冊

モニター仕様・カメラ仕様 ..... 別冊

本書のイラスト・画像は、全てイメージです。

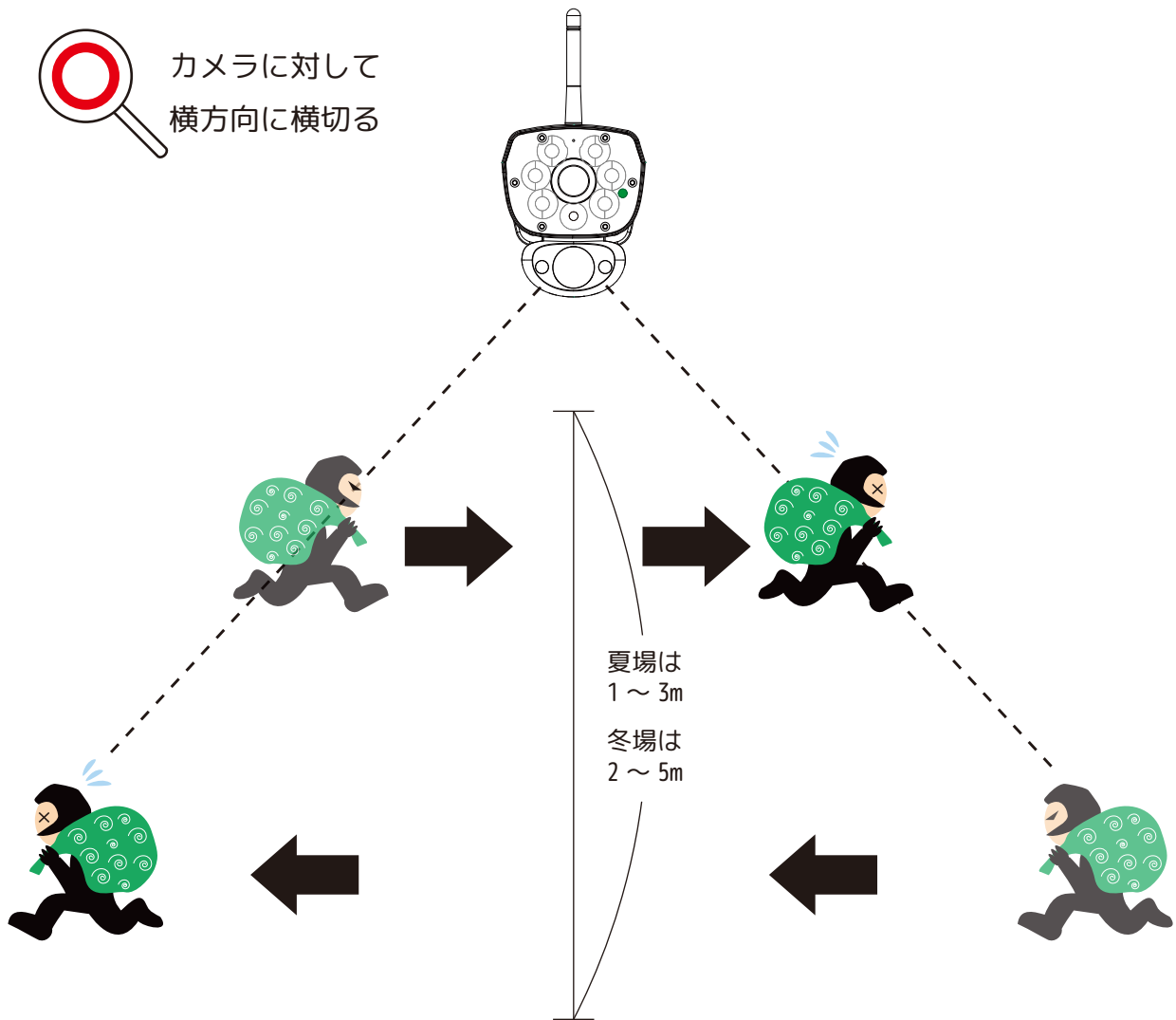

夏場は外気温と人間の体温の差が少ないため、人感（熱検知）センサーが反応しにくくなります。センサーライトを点灯させる場合は、なるべく低い位置（2m ~ 2.3m 位）に設置し、センサーが反応する方向（左右）、角度（傾き）で設置をしてください。

夜間センサーライトをご使用の場合、動体検知エリア設定+人感（熱検知）センサーが反応した時のみ、センサーライトが点灯します。（P41・P48 参照）

- ・こちらの機器は介護等や犯罪等の防止等をお手伝いするものであり、安全を保証するものではありません。このような目的で使用中に発生した損害について弊社は責任を負いかねます。
- ・こちらの機器は犯罪等を防止することを目的とした製品ではありません。これによる事件・事故および損害の発生などについて、弊社は責任を負いかねます。ご了承ください。
- ・こちらの機器は介護等の監視用ではありません。これらの目的で生じた事件・事故および損害などについて、当社は責任を負いかねます。ご了承ください。
- ・こちらの機器は無線通信を利用した商品であるため、混信や電波干渉により映像が映らない、録画されない等が生じることがあります。これによる事件・事故および損害の発生などについて、弊社は責任を負いかねます。ご了承ください。

## はじめにお読みください 注意事項

このたびは、リピーター機能付ワイヤレスカメラセットをお買い上げいただき、誠にありがとうございます。  
 ご使用前にこの取扱説明書をよくお読みのうえ、正しくお使いください。  
 なお、本書をお読みになった後はいつでもご覧いただけますよう、大切に保管してください。

## ご使用前の注意事項

【リピーター機能を使用される場合】 Wrect<sup>レフト</sup>

## ◆あらかじめ本体（モニター）付近で、リピーター設定を行ってから設置してください。

→電波が途切れた状態でのリピーター設定はできません。

## 【カメラを増設される場合】

## ◆カメラ台数に反比例して HDD の録画保存時間は減少します。

→カメラ4台を接続した場合、録画保存時間はカメラ1台と比べ約 1/4 になります。

## ◆本製品はワイヤレスで通信をおこなっているため、ワイヤレスの特性上、カメラ台数が増えるほど個々のカメラの表示フレーム数が減少します。

→カメラ台数が増えれば増えるほどとライブ映像がコマ落ち（カクカクとした映像）します。

## ◆必ず本体（モニター）付近でペアリングをした後に、設置してください。

→設置場所によっては電波が途切れ、映像が映らない場合があります。

## 【ワイヤレス電波について】

◆電波の最大到達距離は、オープン（障害物がない場合）で 200m、障害物（金属製のドア、鉄骨、土壁など）のない木造建物の場合で約 20～40mです。特に設置時は映像が映っても、後においてカメラ周辺の電波環境が変化した場合は、電波到達距離が短くなりカメラ映像が映らなくなる場合もあります。この場合は、カメラの位置を変更するか、リピーター機能（1台まで）を使用して電波環境が長くなる経路をお試しください。

◆電子レンジなど高周波を発信する機器や、まれに Wi-Fi 通信機器との電波干渉がおこる場合があります。その場合は、原因となる機器から離して設置してください。

◆夜間の暗視映像は、夜間ノイズの影響で画質が低下します。



## 【人感（熱検知）センサーについて】

◆人感（熱検知）センサーの感知距離は、2～5mです。人感（熱検知）センサーはセンサーの特性上、カメラの周囲温度（外気温）、天候により感知距離が変わります。（夏季や雨天の場合は感知距離が短くなります。）

◆車の通過のほか、カメラ設置付近の草木の揺れ、大気温度変化、隙間風などにも反応します。

## 【赤外線照射器について】

◆本製品は夜間の暗視撮影を可能とするため、カメラ表面に赤外線照射器を搭載しています。

赤外線 LED の寿命は、約 6,000 時間です。

◆夜間の暗視映像が全体的に白くなったり、モニター中央部分に白いリング状のものが映りこむ場合は、設置個所の照度が不足しているか、赤外線の到達距離内に反射物がない場合です。

◆カメラに近接した反射物（壁面、手すりなど）がある場合は、撮影箇所が暗くなるか、全体的に白っぽくなりますので、カメラの設置場所を変更してください。

◆夜間モニター内に白い糸状のものが映る場合がありますが、照射された赤外線が空気中の塵などの浮遊物に反射している現象です。

◆夜間設置場所の明るさによっては、暗視ノイズが入る場合があります。昼間の映像に比べてぼやけます。

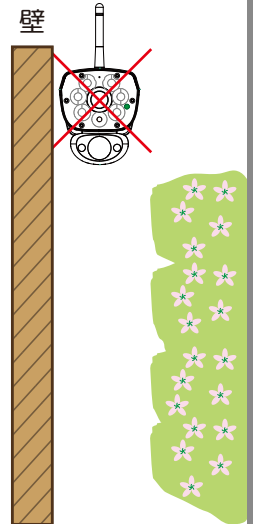

## 【本体装着 HDD(ハードディスク)について】

◆振動する場所や不安定な場所では使用しないでください。

◆熱源となる機器の上に置かない。急激な温度変化（毎時 10℃以上の変化）のある場所では使用しないでください。

→結露（露つき）の原因となります。

◆録画、再生、メニュー操作中、バックアップ、アップグレードなど、データ取得、通信中などの動作中に電源を抜かないでください。

◆本機を移動するときは、電源を安全な方法で切ってください。

→メインメニュー→詳細設定→メンテナンス>シャットダウン→メッセージ「電源をオフにしてください。」を確認してから本機の DC12V より電源プラグを抜いてください。その後 AC アダプタをコンセントから抜いてください。

◆本機を再接続するときは、HDD の故障を防ぐためアダプタのプラグを抜いてから 1 分以上待ち、もう一度挿してください。

◆お客様ご自身で HDD を交換される際は、電源を安全な方法（上記記載手順）で切り、静電気や湿気に充分注意して交換してください。

◆何らかの原因でハードディスクが故障した場合は、データの修復はできません。本製品または接続製品の保存データの棄損・消失などについて、弊社は一切の責任を負いません。HDD は性質上長期的な記録場所として適しておりませんので、一時的な記録場所としてご利用ください。





## はじめにお読みください よくある症状に関して



## ■再起動する

ウオッチドッグ（システムエラーを未然に防ぐ機能）が働いています。故障ではありません。頻繁にある場合は、HDD が故障している可能性があります。メニューからシャットダウンができない場合は、モニター本体に接続中の電源を抜き、HDD を取り出します。その後電源を本体に接続し、映像が表示されるかの確認をします。

映像が表示された場合は、新しいHDD(1TB(2.5 インチ))に交換してご使用ください。(P17 参照) (新しいHDDには、フォーマットが必要です。P51 参照)



## ■フリーズして操作できない

マウス操作をし反応が無い場合は、本体が自動で再起動する可能性があります。そのまま数分間お待ちください。それでも反応が無い場合は、本体のDC12Vより電源を抜いて強制的にリセットをします。30秒後に再び本体のDC12Vに電源を接続してください。



## ■ライトが光らない・反応しないという症状

**カメラとモニターがペアリングされている状態で、アラーム設定の動体検知エリアを設定し、ライト設定を行ってください。**（アラーム設定：P38・ライト設定：P48 参照）

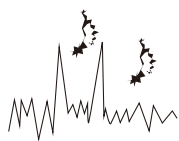

## ■音声にノイズがはいる、ハウリングする

環境によっては、モニター音量が大きいと音割れします。また、モニターとカメラの距離が近すぎるとハウリングします。環境に応じて最適な音量に設定しご利用ください。モニター音量の操作方法は(P25④)をご参照ください。

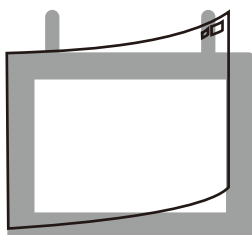

## ■映像に気泡がみえる

液晶画面に貼られている保護シートを剥がしてご使用ください。

保護シートの剥離テープが切れた場合は、ご家庭にあるテープ等を貼って剥がしてください。

※全てのACアダプタは防水防滴仕様ではありません。ACアダプタを屋外で使用しないでください。

## &lt; 定期点検のお願い &gt;

HDD(ハードディスクドライブ)は消耗品です。

約2年を目安に定期的にHDDを交換することをお勧めします。

◎新しいHDDのフォーマットは本体で行ってください。



※交換前にあらかじめ必要なデータをUSBメモリでバックアップしてください。



※フォーマット方法は、P51をご覧ください。

## 必ずお読みください 安全上のご注意

この「安全上のご注意」は、製品を安全に正しくお使いいただくにあたり、お使いになる人や他の人々への危害や損害を未然に防止するためのものです。内容をよく理解して本文をお読みください。

### 絵表示について

 <b>警告</b>	この警告事項に反した取扱いをすると、人が死亡または重症を負う可能性があることを示します。
 <b>注意</b>	ここの注意事項に反した取扱いをすると、人が傷害または物的損害を負う可能性があることを示します。

 <b>禁止</b>	してはいけない内容です
 <b>実行</b>	実行しなければならない内容です

### 警告

#### ■分解・改造・修理はしない

火災、感電の原因になります。



禁止

#### ■異常な状態で使用しない

(発熱、発火、発煙、異臭、異音がする) 火災、感電の原因になります。すぐに電源プラグや AC アダプタを抜いて、販売店に修理をご依頼ください。

#### ■コンセントや配線器具の定格を超える使い方や、AC100V 以外での使用はしない

たこ足配線などで定格を超えると発熱による火災の原因になります。

#### ■雷が鳴ったら本体や AC アダプタに触れない

感電の原因になります。

#### ■AC アダプタ、コードなどを破損しない

(傷つける、加工する、無理やり曲げる、ねじる、引っ張る、重い物を乗せる、加熱するなど) 傷んだまま使用すると火災、感電、けがの原因になります。電源プラグや AC アダプタ、コードなどの修理は販売店にご依頼ください。 ※AC アダプタは屋内専用です。

#### ■水をかけたり、ぬらしたりしない

火災、感電、けがの原因になります。

#### ■AC アダプタ、コードに水をかけたりしない

感電の原因になります。ぬれた場合は、すぐに電源プラグや AC アダプタを抜いて販売店にご相談ください。

#### ■医療機器の近くで使用しない

医療機器に電磁妨害を及ぼし、生命の危険があります。

#### ■低温・高温・高湿度の場所に設置しない

40℃以上の高温または高湿度、0℃以下の低温(モニター)、-10℃以下の低温(カメラ)の場所に設置しないでください。動作不安定や故障の原因となります。

### 注意



実行

- ◇機器の重量などを満たす強度で設置する・・・落下などにより破損やけがの原因となります。
- ◇取り付けや配線を行う場合は必ず電源を切る・・・感電の原因となります。



 警告



実行

◇異物が入ったときは使用を中止する

火災、感電の原因になります。すぐに電源プラグや AC アダプタを抜いて販売店にご相談ください。

◇落としたり、破損したときは使用を中止する

そのまま使用すると火災、感電の原因になります。すぐに電源プラグや AC アダプタを抜いて、販売店に修理をご依頼ください。

◇電源プラグや AC アダプタは根元まで確実に差し込む

差し込みが不完全ですと、感電や発熱による火災の原因になります。

◇電源プラグや AC アダプタのほこりは定期的にとる

プラグにほこりがたまると、湿気などで絶縁不良となり火災、感電の原因になります。電源プラグや AC アダプタを抜いて、乾いた布でふいてください。

 注意



禁止

■不安定な場所や振動の多い場所には設置しない

(ぐらつき、傾きのある場所) 落下などにより破損やけがの原因になります。

■湿気が多い場所、結露が発生しやすい場所に設置しない

(風呂場、台所や水まわり) 結露しますと電子部品の誤作動、故障、劣化などの原因になります。温度差により結露(水滴)が発生しやすくなります。

■高温になる場所に設置しない

(直射日光の当たる場所、車のトランク、ダッシュボードなど) 機器の変形、電子部品の誤作動、故障、劣化などの原因になります。

■ヒーターなどの熱器具の近くに設置しない

コードが溶けて火災、感電の原因になります。

■埃・油の多い場所に設置しない

火災、感電の原因になります。

■機器に重いものを置いたり引っ掛けたりしない

落下物などにより破損やけがの原因となります。

■コードを引っ張らない

電源プラグや AC アダプタを抜くときはコードを引っ張らないでください。コードが傷つき、火災・感電の原因となります。

■付属のコード以外の電源コードを使用したり、余った電源コードで延長しない

映像が映らなくなったり、火災・感電の原因となります。

■電子レンジの近くで使用しない

無線通信への電磁妨害が発生します。

■心臓ペースメーカーの近くで使用しない

ペースメーカーの動作に影響を与える場合があります。

## 電波について

### 無線に関するご注意

この機器の使用周波数帯では、電子レンジなどの産業・科学・医療用機器のほか工場の製造ラインなどで使用されている移動体識別用の構内無線局（免許を要する無線局）及び特定小電力無線局（免許を要しない無線局）並びにアマチュア無線局（免許を要する無線局）が運用されています。

### 電波最大到達距離

電波最大到達距離の見通し150mは、周囲に電波の障害物や電磁波ノイズが少ない屋外における見通し環境での実測結果です。木造の建物での電波到達距離 20～40m ほどですが、カメラ（送信機）と受信機の上に障害物（金属製のドア、鉄筋コンクリート、鉄骨、モルタル壁、土壁、金属線入りのガラス、断熱材）があると、電波を通しにくくなるため、電波の届く距離は短くなる場合があります。電波の到達距離は使用環境・設置環境により異なります。

### その他のご注意

本製品は 2.4GHz（ギガヘルツ）の周波数帯の電波を利用しています。この周波数帯の電波はいろいろな機器（電子レンジ、無線 LAN 機器など）が使用していますので、電波の干渉により、本機や他の機器の動作や性能に影響を及ぼすことがあります。本機は電波干渉の影響を受けにくい方式ですが、下記の内容に注意してください。

#### ●電子レンジから距離を離して設置してください

目安：2～3m 以上 電子レンジなどを使用中は映像や音声がとぎれることがあります。

●無線 LAN 機器（WiFi ルーター、AV 機器、WiFi を使用した PC など）を使用している環境で本機を使うと、無線 LAN 機器の動作に大きな影響を与えることがあります（これらの無線機器は電源を入れた状態で電波を発信しています）。

●無線機器の映像信号は設置環境や気温・天候などに影響を受ける場合があります。

## 設置環境からの影響について

ご使用の際、下記の影響を複合的に受けた場合、機器の仕様（耐久性）の限度を超える場合があります。設置の際に配慮をお願いします。

- ・直射日光などの影響
- ・夏の高温などによる影響
- ・降雨、強風、突風、台風などによる影響
- ・冬の低温、湿気、結露などによる凍結、積雪などによる影響
- ・塵、ほこり、土、砂などによる影響
- ・海風などによる塩害の影響
- ・虫や動物、またそれらが出す有機物（糸、毛、抜け殻、糞、尿、体液）による影響
- ・熱源などによる影響
- ・調理場、工場、特殊環境による液体や気体などによる影響
- ・その他機器に有害な影響を及ぼすもの

## プライバシー、肖像権について

本製品の設置や使用は、ご使用になるお客様の責任で被写体のプライバシー、肖像権などを考慮の上行ってください。

## その他

本製品は、電波法に基づき工事設計認証を受けていますので、以下の行為を絶対におこなわないようにお願いします。

- ・分解や改造
- ・本製品に貼り付けてあるラベルをはがしたり、改ざんなどの行為
- ・日本国外での使用。

## 必ずお読みください

- 本製品は、監視防犯をはじめさまざまな映像を録画する事を目的とした装置ですが、すべての映像を監視する事を保障したものではありません。  
機器の不具合によって映像が録画されていない場合、弊社および販売店では責任は一切負いません。あらかじめご了承ください。
- 本製品は事故が起きた時の検証の補助として使用することもできますが、法的証拠として効力を保障するものではありません。
- 本製品で録画した映像は、場合によっては被撮影者のプライバシー権利を侵害する事があります。映像を活用する場合は注意してください。撮影した映像に関するプライバシートラブルなどに関しまして弊社は一切の責任を負いません。
- 本製品の記録媒体に使用しております HDD は消耗品です。振動、外的衝撃などの物理的耐久性、電源の入り切り、停電からの復旧による突入電流などによる電氣的耐久性が低く、永久的に使用可能な媒体ではありません。長期使用により録画エラーが生じやすくなり、寿命に至ります。大切な録画データを破損、損失させないためにも機器周辺温度を適温に保ち、約 2 年を目安に HDD を交換することをお勧めいたします。

### モニター、HDD 及び AC アダプター取扱上の注意

本製品は、カメラ本体のみ防滴機能がございりますが、モニター、AC アダプター、AC コードの接続部分等は、防水防滴機能がございません。

使用中に HDD が異常に熱を持ったたり、膨張したり、液漏れしたり、異臭や煙などを発した場合は、直ちに使用を中断し、販売店にご相談ください。なお、上記のような症状がみられた場合は、以後絶対に使用しないでください。

設置、保管場所にご注意ください。直射日光の当たる場所や炎天下の車内、火のそば、ストーブの近くなどの高温になる場所や、風呂場、洗面所、台所などの湿度の高い場所での使用や保管をしないでください。

保管に際しては、本体から HDD を取り外し、HDD の入っていた袋に入れ、常温で湿気の少ない場所に置いてください。本製品の廃棄は、お住いの自治体で定められている方法で正しく行ってください。

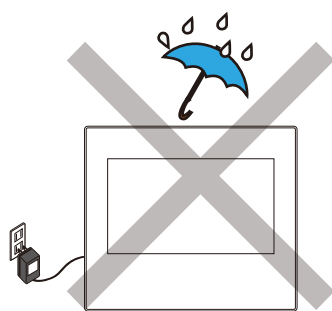

屋外での使用

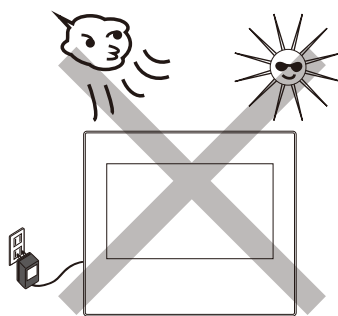

過酷な環境

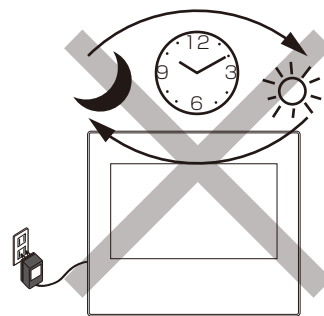

長期に亘る放置

### 本製品の無線技術について

当製品は 2.4GHz 帯を使用した「高度化小電力データ通信システム」で電波法に基づく基準認証を受け、総務省令で定められた [ 技適マーク ] を取得しております。

工事設計認証番号 NS-110WR カメラ



NS-11WRM モニター



## HDD について

一般的に HDD は消耗品として位置づけされており、長時間の保存としては十分な媒体ではありません。必要なデータ（証拠映像など）は他の記憶媒体にもバックアップを取っていただくことをお勧めいたします。また、録画データは、こまめに再生してご確認いただきますようお願い申し上げます。※約 2 年を目安に交換をおすすめします。

万一故障や不具合が発生し、HDD のデータ損失や機器損失があった場合、その補償について弊社では責任を負いかねます。予めご了承ください。（推奨 HDD：1TB(2.5 インチ)）

## 以下のような症状は故障ではありません

### 夜間撮影について

- 暗所撮影の赤外線機能は若干の個体差があります。
- 夜間撮影時は昼間の映像に比べてノイズが多く、被写体や周囲の明るさで映像品質が異なります。

### アンテナの向きの説明

- 設置場所の電波の状態が不安定な場合は、機器の設置位置を移動したり、カメラとモニターのアンテナの向きを揃える等（例：[ 図 1 ]）、アンテナを調整する方法をお試しください。
  - ・カメラとモニターの直線上に壁が少ないとつながりやすいです。
  - ・モニターアンテナとカメラ用アンテナの向きを同じにすると改善される場合があります。

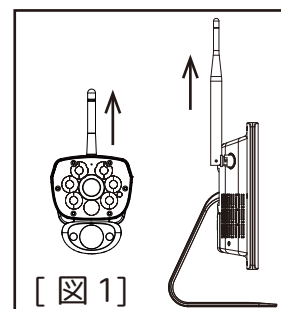

### 注意

- 無線機器の映像信号は設置環境や気温・天候などに影響を受ける場合があります。

### 再生上の注意

- カメラの電波が悪い場合、録画映像に不具合を生じたりすることがあります。映像が乱れる場合や、音声途切れる場合がありますが、機器異常ではありません。
- 動かなくなったりする場合（再生映像のフリーズ現象）
  - ・別画面に切り換えられない場合は、AC アダプタの抜き差しをしてください。

### カメラ映像の切り替え

- ライブ映像を切り替える際（シーケンシャル）、ツールバーが非表示となった時に切り替えし始めます。

## お手入れ方法

レンズを水以外のものを使用して拭かないでください。くもりの原因になります。ブローアードキで表面のホコリやゴミを取り除いたあと、専用のクロス（汚れなどが無い清潔なもの）で優しく拭いて下さい。

カメラの周りのクモの巣なども取り除いてください。

## 音声について

本機はハウリングやノイズを発生する場合がありますので、下記の方法をお試しください。

### ハウリング

- ・モニターのボリュームを低くします。
- ・カメラとモニターを離します。

### ノイズ

- ・カメラアンテナ、モニターアンテナの向きを調整します。[ 図 2 ]

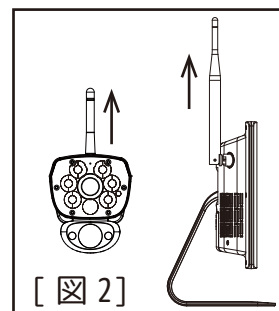

## 画面の焼きつき

長時間変化のない映像（動きのないカメラ映像）を画面上に表示させたままにすると、モニター画面に残像(焼きつき)が残ってしまう場合があります。確認の必要がない場合はモニターの電源オフをお勧めいたします。[ 図 3 ]

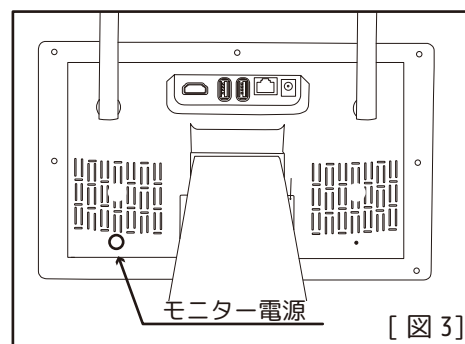

## マウスについて

本書にて右クリック、左クリックなどの説明文は、全てマウス操作の方法になります。

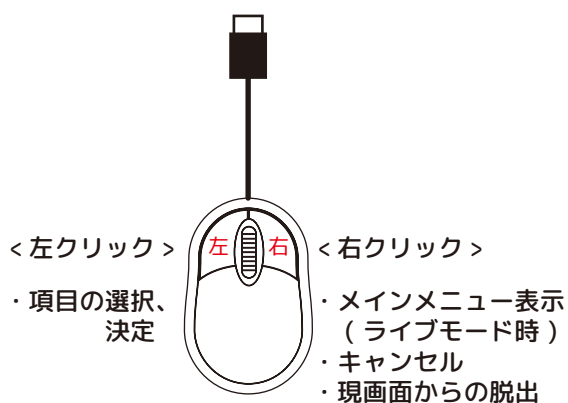

### <ダブルクリック>

左側を2回素早くクリックします。画面表示切替時に使用します。

### <マウスホイールの回転>

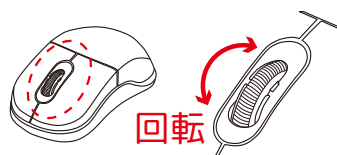

- ・▼(青)項目の選択

### <ドラッグ>

左側を押したままマウスを動かし、決定する時に指を離します。

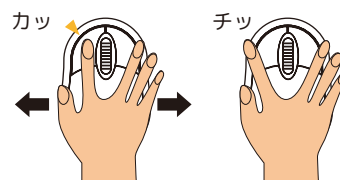

## メニュー設定の保存について

保存する場合は、[ 適用 ]→[ 保存して戻る ]を左クリックします。

保存しない場合は、[ 終了 ]を左クリックします。



# 【箱の中をご確認ください】

箱の中をご確認ください

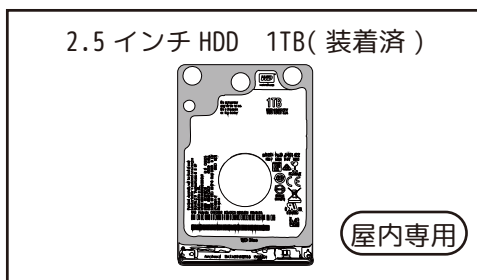
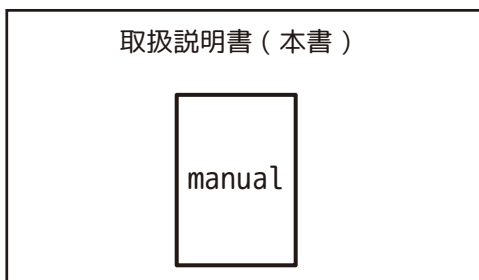
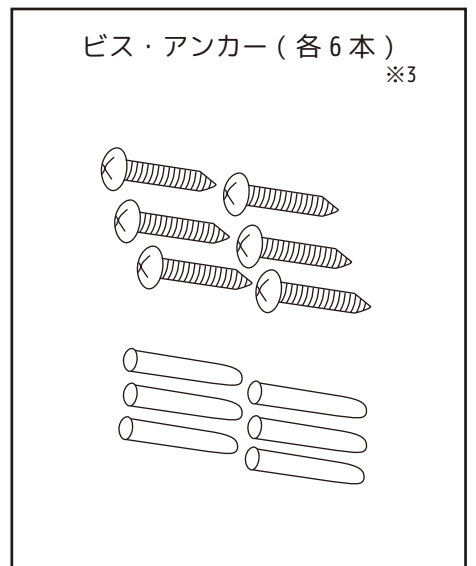
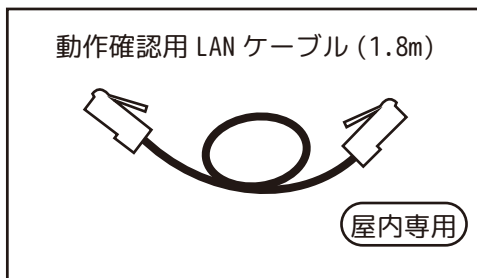
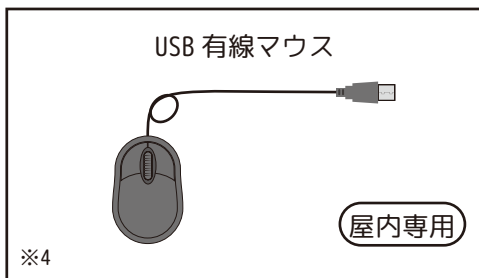
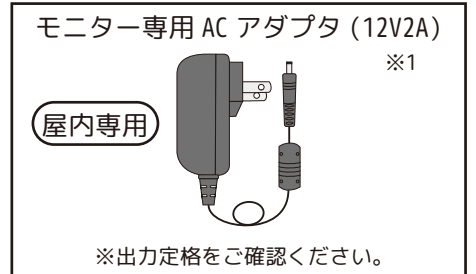
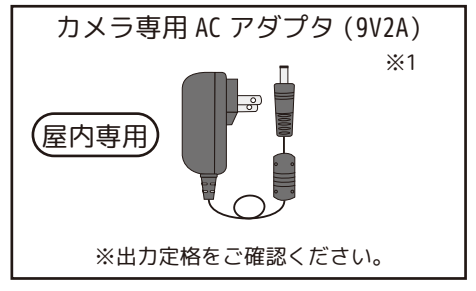
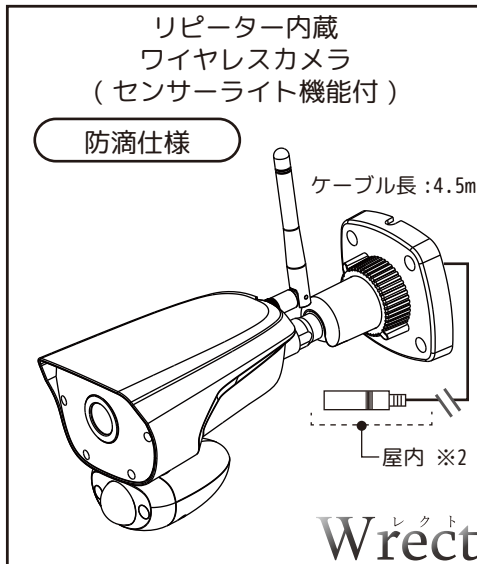
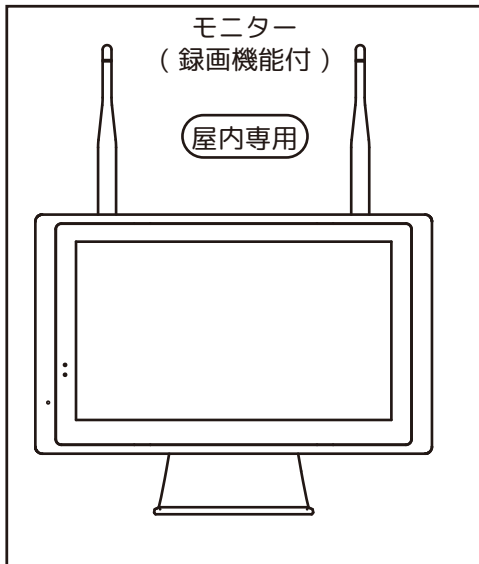

- ※1 必ず付属の AC アダプタをご使用ください。
- ※2 カメラの電源接続部分は、屋内に設置してください。
- ※3 ビス・アンカーは設置場所の材質等に適したものをご使用ください。
- ※4 マウスを交換される場合は有線マウスをご使用ください。ワイヤレスマウスは非対応です。

必要に応じて別途ご準備ください。(同梱品ではありません。)

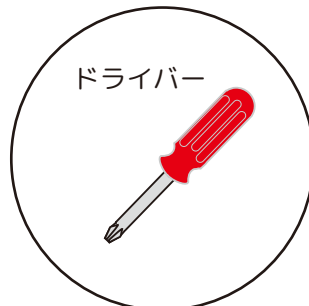
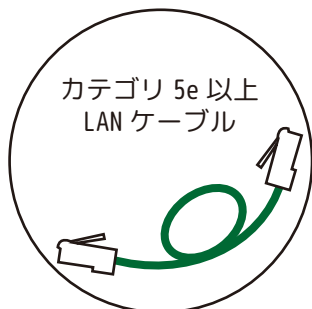

※USB メモリは必要な時だけ接続してください。接続したままにしないようご注意ください。



## 【別売オプション品について】

jan : 4545915008162

型番	NS-110WR
商品名	リピーター内蔵ワイヤレスカメラ
付属品	取付ネジ、専用 AC アダプタ (9V/2A)

- ・ 1 台のモニターに 8 台まで接続可能
- ※カメラとカメラの間は必ず 5m 以上空けてください。



jan : 4545915005307

型番	NS-AD73
商品名	カメラアンテナ用 3m ケーブル
付属品	取付ネジ、L 字金具、 3m カメラアンテナ用ケーブル

- ・ 電波状態を改善します。
- ※アンテナ用ケーブルをつなぎ合わせての延長はできません。

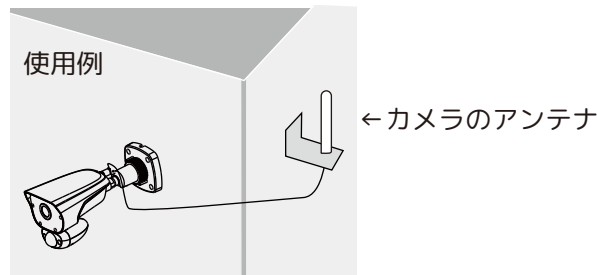

jan : 4545915007639

型番	NS-M8L
商品名	クランプ
付属品	六角ボルト (M8)x2、蝶ナット x2、 カメラ取付用ネジ x4

- ・ 壁に穴をあけずに使用できます。
- ※付属のカメラ取付用ネジを必ずご使用ください。
- ※取り付けるポールや柱のサイズを計ってからご使用下さい。
- ※カメラを取り付ける際に短めのドライバーが別途必要です。

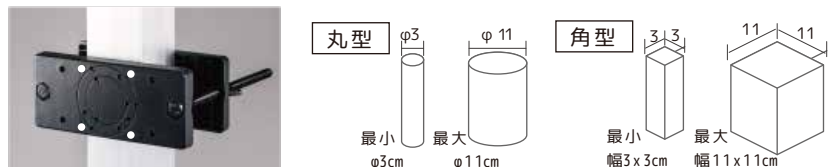

白丸の部分が NS-110WR 専用の穴になります。

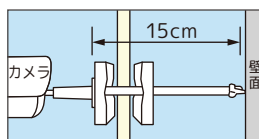

※注意※  
壁から取り付けるポールまでの距離が近すぎると、六角ボルトがつかえて取付けができない場合があります。ボルトの長さ 15cm を目安に取り付け前に測定をして下さい。



商品名	カメラ電源用隙間ケーブル 2m
-----	-----------------

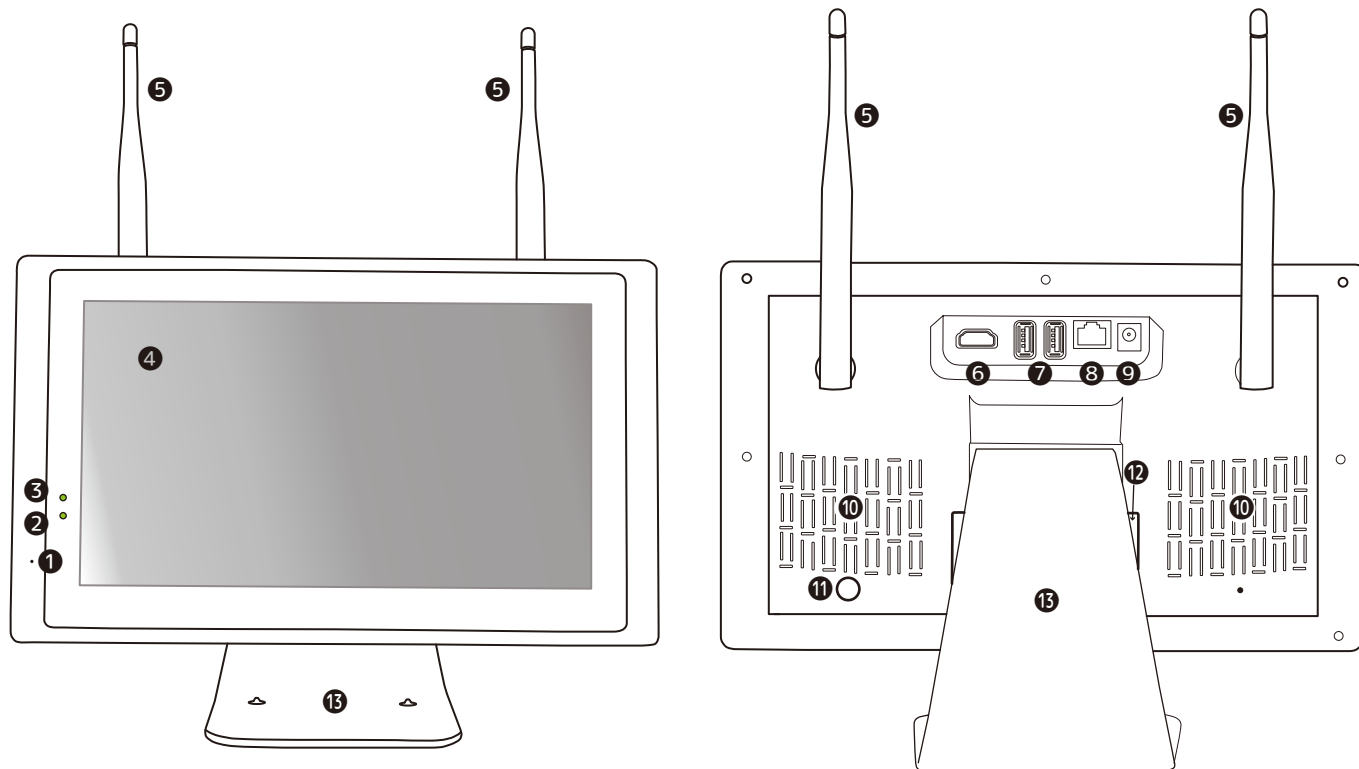

- ・ 壁 (エアコンダクト等) やサッシの隙間に通して使用します。
- ※カメラ本体の電源線と AC アダプタの間に接続して使用します。
- ※カメラ電源用隙間ケーブルをつなぎ合わせての延長はできません。
- ※接続部分は必ず防水処理を行ってください。(P69 参照)

## 【モニターの名称・機能について】



- ①マイク：カメラから音声を出します。音声を出したいチャンネルを、マウスで左クリックをすると緑枠が表示され右図が画面下に表示されます。（左記アイコンについてはP25を参照ください。）  
マウスで  アイコンをマウスで左クリックしたまま（マイクマークが青色時）マイクに向かって話します。アイコンが青色の時は、カメラから音声を出すことができます。
- ②電源 LED：モニターに付属アダプター（12V/2A）が接続され、電源が入った状態の場合、黄緑色に光ります。
- ③HDD\_LED：録画中は、黄緑色にゆっくり点滅します。録画停止中は、黄緑色に点灯します。  
HDD を認識していない時（未フォーマット、HDD エラー等）は、光りません。
- ④10.1 インチ液晶モニター
- ⑤モニター用アンテナ（2本）：カメラからの映像を受信することができます。
- ⑥HDMI ポート：別のフルハイビジョンモニターに接続すると、そのモニターでも映像を確認できます。※
- ⑦USB ポート x2：付属のマウスを接続したり、USB メモリを接続してバックアップデータを作成します。
- ⑧LAN ポート：ルーターに接続することにより、インターネット経由で映像を確認できます。
- ⑨電源ポート：付属の AC アダプタを接続します。
- ⑩スピーカー（左右）：指定したカメラ（緑枠）からの音を聞くことができます。
- ⑪モニター電源ボタン：画面焼けを防ぐため、ご覧にならない場合は、こまめに電源をお切りください。
- ⑫HDD カバー：HDD の取り外し、取り付けが簡単に行えます。
- ⑬NVR スタンド：立てて使用したり、角度を変えて壁面に取り付けたりすることができます。（下図参照）

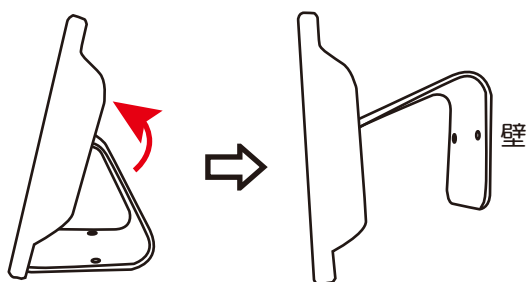

※別のモニターで映像が映らない場合、本体の解像度を変更してください。  
「メインメニュー」→「カメラ & ディスプレー」→「表示」→「ディスプレイ解像度」  
（モニターによっては変更しても映らない場合がございます。）

スタンドを矢印の方向に動かすと壁掛けになります。  
無理に曲げないようにご注意ください。

## 【HDD 挿入口について】

※HDD の抜き差しは必ず本体の電源を安全な方法で (P54③) 切り、静電気、湿気に充分注意して行ってください。

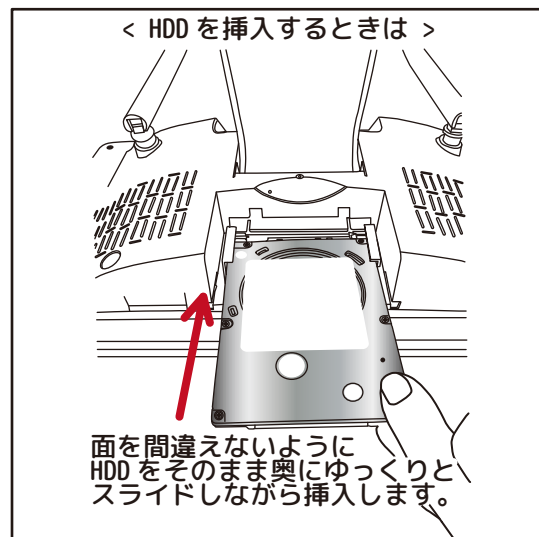
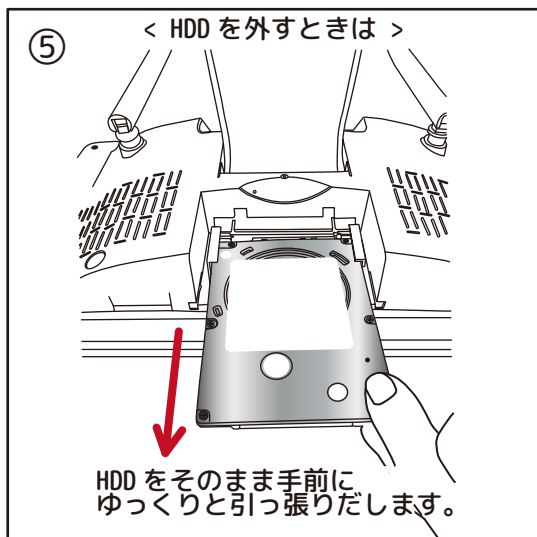
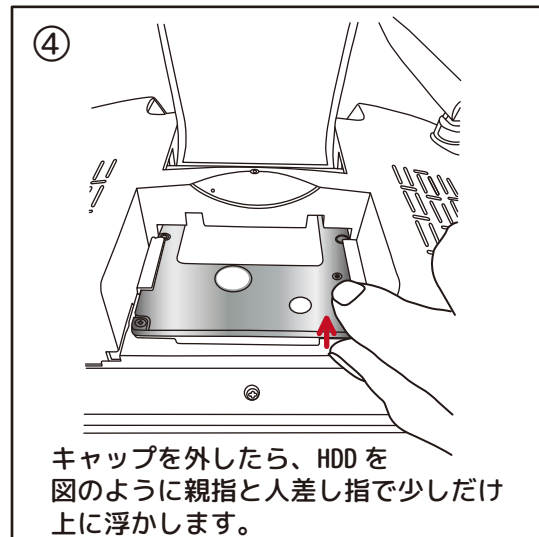
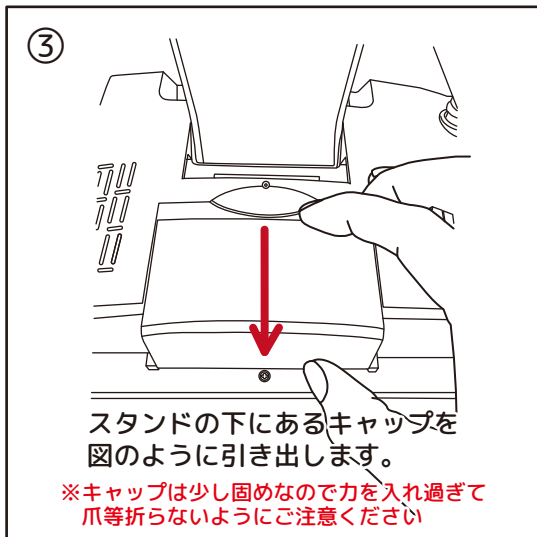
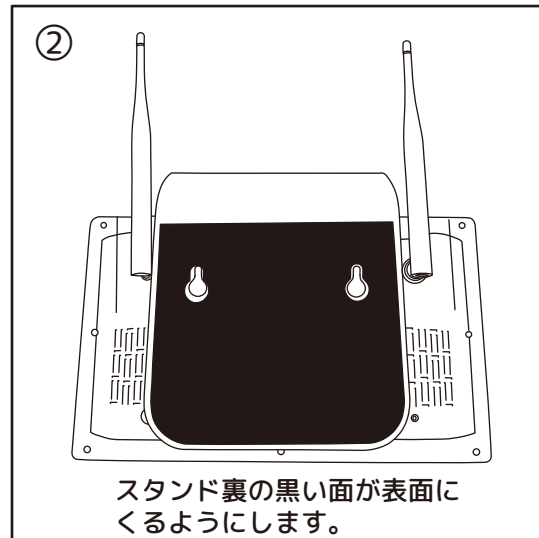
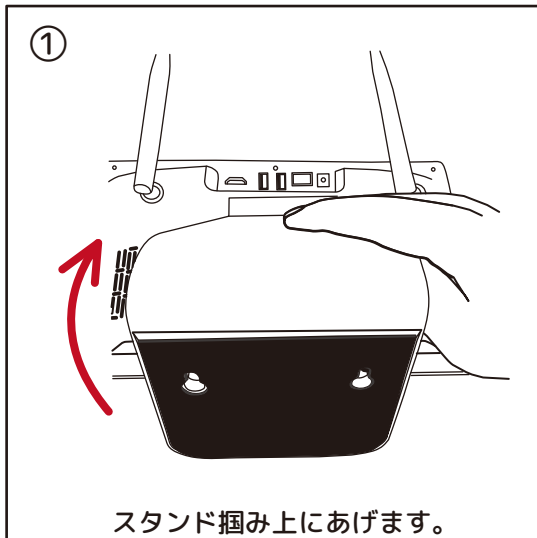

※新品の HDD (未フォーマットの HDD) を入れると、「HDD はフォーマットされていません。」と表示されます。  
[OK] を左クリックするか、数秒待つとメッセージは消えます。フォーマットをしてください。(P51 参照)

## 【カメラの名称・機能について】

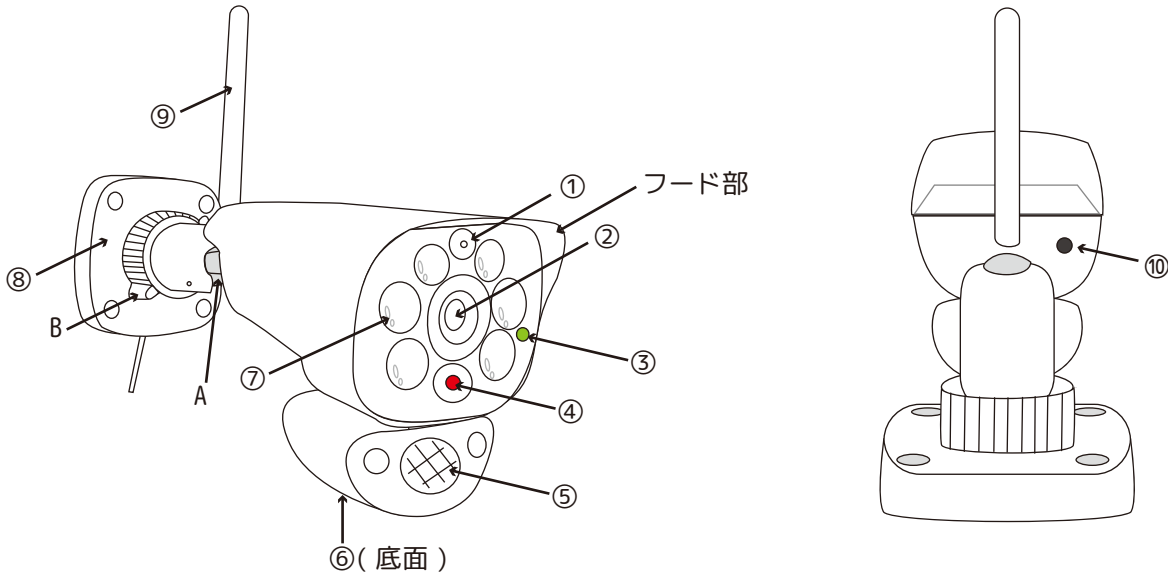

- ①マイク：カメラ周辺の音声を拾います。屋外設置の場合は、色々な音が混じり雑音になる場合があります。音を拾いたくない時は、メインメニュー→「カメラ & オーディオ」→「カメラ」よりオーディオを無効にします。（録音も無効になります。）
- ②レンズ
- ③動作インジケータ：カメラが通電中でペアリング時は、黄緑色に光ります。
- ④赤外線 LED：暗い場所では赤外線を照射して白黒画像を表示します。
- ⑤PIR センサー：人感（熱検知）をします。
- ⑥スピーカー：モニターからの音声を出力します。
- ⑦ホワイト LED ライト：（6LED）設定によりライトが光ります。（出荷時：夜間熱感知時ライト点灯）※P48 参照
- ⑧ブラケット
- ⑨カメラ用アンテナ（1本）
- ⑩リセットボタン

※アンテナは中芯を折らないようにしっかり奥まで接続してください。ペアリングができなかったり、送信電波が弱くなります。

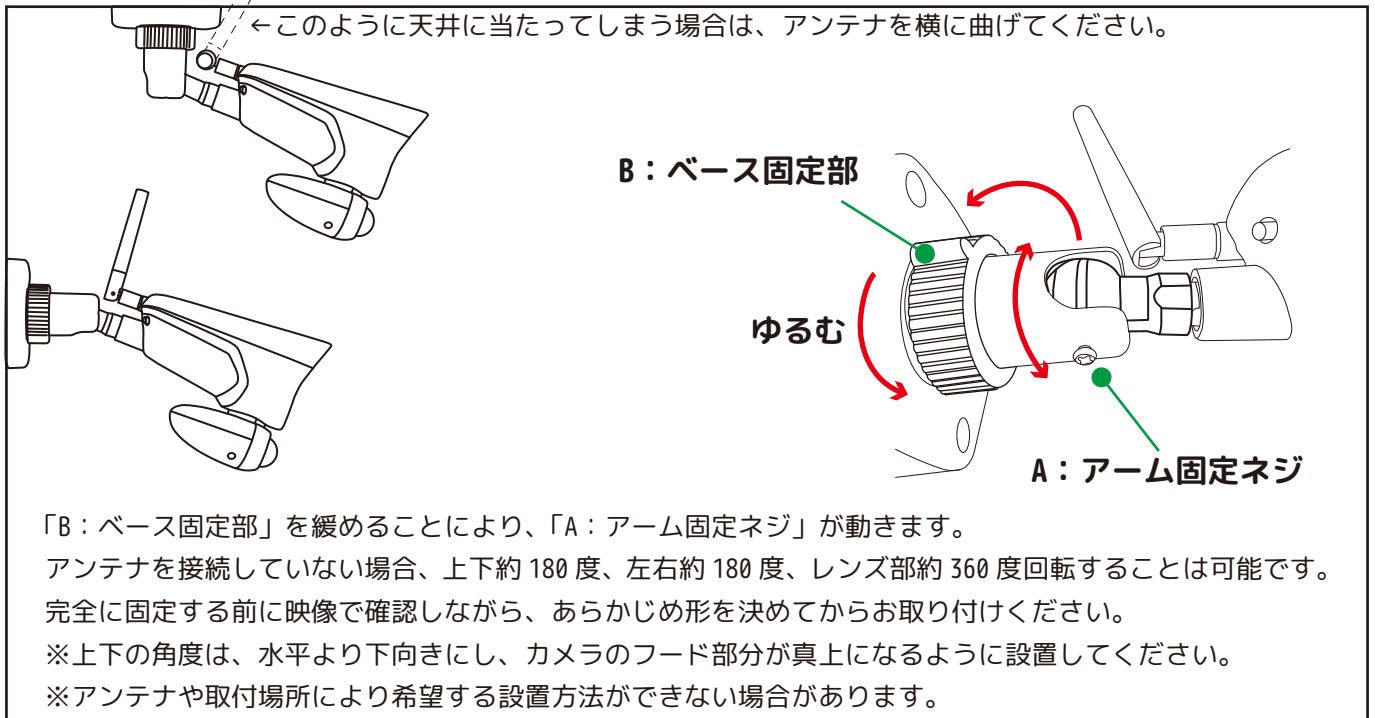

カメラの取付は、全ての設定が終わってから行ってください。カメラの取付（設置方法）は、「P68・P69」をご覧ください。

## 【初期の設定、各種設定について】

### 【パスワードの初期設定について】

- ・パスワードの暗記：出荷時チェックを外しています。
- ※ログアウト毎に入力を要求されますが、防犯上チェックを外したままご使用いただくことをお勧めします。
- ・初期パスワード：5454
- ・パスワードの暗記：オフ

### 【日時の初期設定について】

- ・日付の形式：YYYY/MM/DD
- ・時刻形式：◎24 時間
- ・タイムゾーン：GMT+09:00 東京、ソウル
- ・タイムサーバー：time.windows.com

### 【その他の初期設定について】

再起動時のウィザード表示：チェックを外しているため、いつでも表示されます。

PIR オン  
4 分割  
名前：IPCamera

録画設定： モーション /  連続

センサーライトについて：

カメラのセンサー周りが暗くなると1度だけセンサーライトが1分間点灯する設定になっています。その後は人感（熱検知）センサーで反応して、ライトが1分間点灯します。

### 【仮想キーボードについて】

文字や数字を入力する際に、下図の仮想キーボードが表示され、本書ではそれぞれを「文字入力キーボード」、「テンキーボード」と表記しております。これらを閉じる場合は、画面上を左クリックします。

、	1	2	3	4	5	6	7	8	9	0	-	+	←
Tab	q	w	e	r	t	y	u	i	o	p	[	]	Clr
caps	a	s	d	f	g	h	j	k	l	;	:	\	En
shift	z	x	c	v	b	n	m	,	.	/			

文字入力キーボード

0	1	2
3	4	5
6	7	8
9		←

テンキーボード

### 【保存について】

設定を確定し保存する場合は、[適用]→[保存して戻る]

設定を保存しない場合は、[終了]を選択してください。

### 【コピー貼付について】

**コピー貼付**

すべて

1  2  3  4  5  6  7  8

◎チャンネルの設定を全てのチャンネルに反映したい場合は、すべてにを入れ、[OK]を左クリックして閉じます。

◎指定したチャンネルにのみ反映する場合、反映するチャンネルにを入れ、[OK]を左クリックして閉じます。

※適用するとチャンネル名も全て同じものがコピーされます。ご注意ください。

## 【モニター電源を入れ、マウスを接続します】

- ① AC100V のコンセントにモニター付属の AC アダプタ (12V/2A) を接続します。
- ② モニター本体の背面にある [DC12V] へ①で接続した AC アダプタを接続します。

モニターの電源を入れ、マウスを接続します

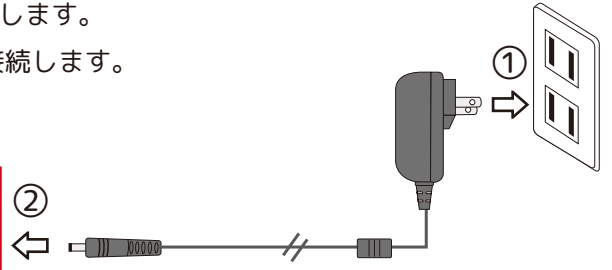
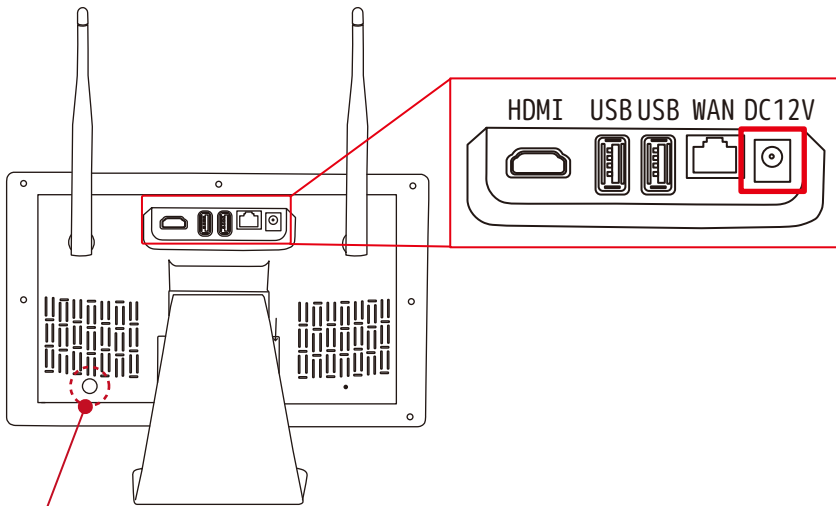

※モニター付属の 12V/2A の AC アダプタをご使用ください。

カメラやモニターの AC アダプタは、電子レンジ等の大型電気製品と同じコンセント（回路）を使用しないでください。

モニター画面「オン/オフ」ボタン

- ③ 電源が入ると起動画面が表示されます。



- ④ 付属のマウスを USB ポートに接続します。左右どちらの USB ポートでも構いません。

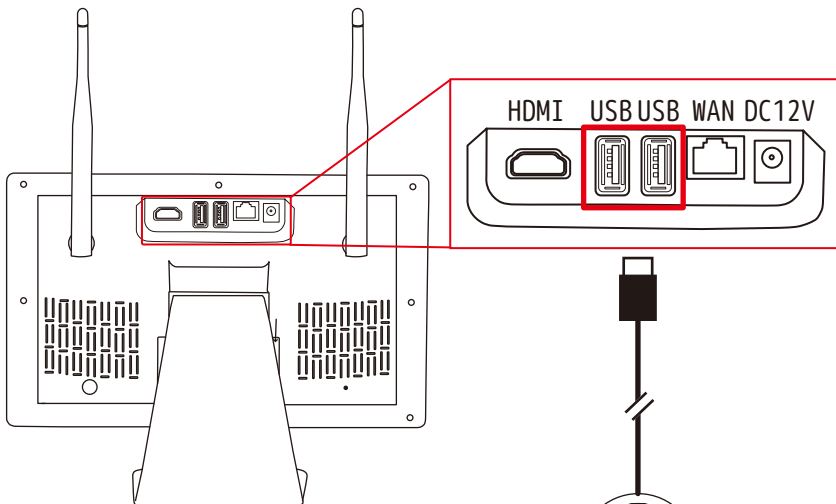

<左クリック> 左 <右クリック> 右

- ・項目の選択、決定
- ・メインメニュー表示 (ライブモード時)
- ・キャンセル
- ・現画面からの退出

<ダブルクリック>

左側を 2 回素早くクリックします。画面表示切替時に使用します。

<マウスホイールの回転>

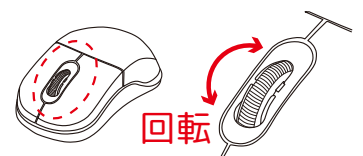

・▼(青) 項目の選択



## 【カメラの電源を入れ、映像を映します】

1. これからカメラとモニターを屋内で接続します。モニターとカメラを近づけてください。
2. モニターの電源を入れると下図のように画面に映像はまだ映っていません。

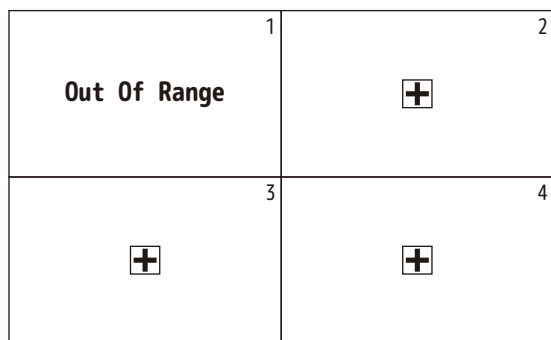

①カメラ付属の AC アダプタ (9V/2A) をコンセントに接続します。

※カメラやモニターの AC アダプタは、電子レンジ等の大型電気製品と同じコンセント（回路）を使用しないでください。

②次にカメラの電源ジャックと AC アダプタ (9V/2A) のプラグを接続します。

※抜く場合は、②→①の順番になります。

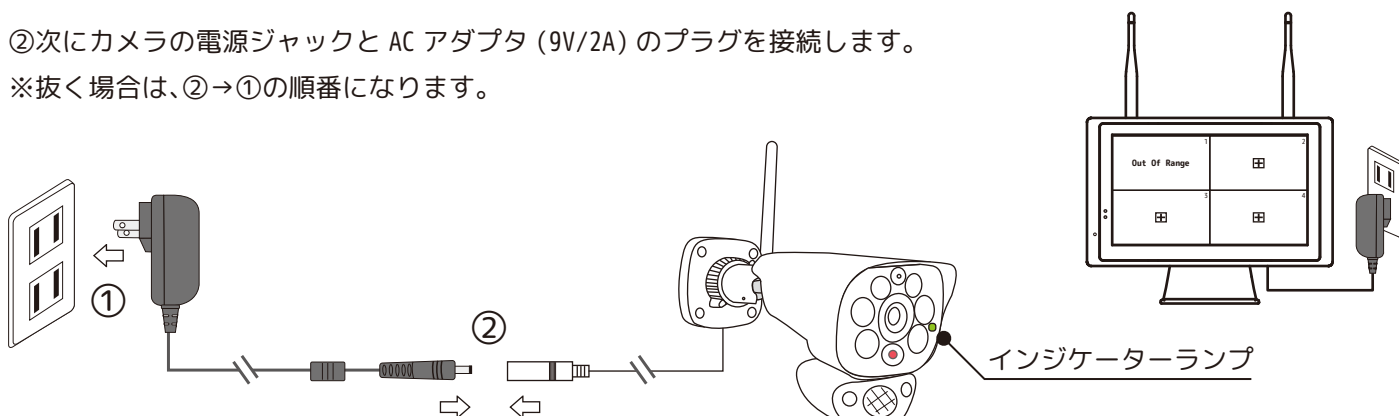

※カメラ付属の 9V/2A の AC アダプタをご使用ください。

③ペアリング済なので、映像が映るまでしばらくお待ちください。（インジケータランプ：消灯→高速点滅→点灯）  
しばらくお待ちいただくと 1 番の画面に映像が表示されます。

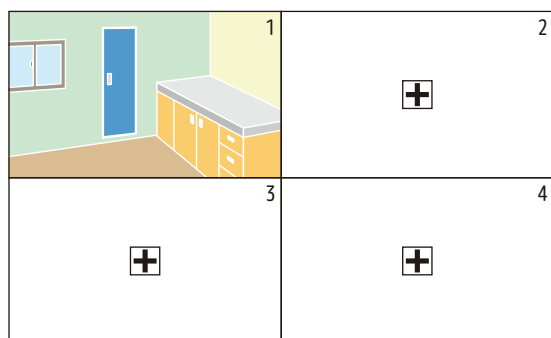

※10 分以上待っても映像が出ない場合は、カメラの電源②の抜き差しを行ってください。

④映像の確認出来たら、カメラを設置場所まで移動します。電源が届かない場合は、②→①の順番でカメラの電源を抜いて、設置場所の近くの電源に接続してください。※AC アダプタは屋内専用です。

⑤設置場所でも映像の確認が出来ましたら、カメラを設置してください。（P68-P69 参照）

## 【パスワードを変更します 1/2】

◎初期パスワードは安全ではないため、お客様ご自身でパスワードを設定していただきます。

①マウスポインタをモニター画面下方向に動かします。

②下図のツールバーが表示されます。

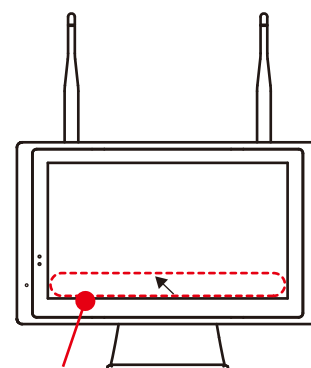

①マウスポインタの位置



③

③一番向かって左側「メインメニュー」を左クリックします。

④ログイン画面が表示されます。パスワードの右枠を左クリックすると、「文字入力キーボード」が表示されます。

⑤「5454」と左クリックし、初期パスワードの「5454」を入力してください。

※入力後は、何も無いところを左クリックして「文字入力キーボード」を閉じます。

⑥[OK] を左クリックします。



④

文字入力キーボード



Point!

キーボードやテンキーを閉じるには、画面上の何も無いところを左クリックしてください。

※注意※

パスワードの暗記は、チェックを外して出荷しております。

安全のためチェックを外したままのご使用を推奨いたします。

ユーザー名	admin
パスワード	**** ⑤
<input type="checkbox"/> パスワードの暗記	
⑥	OK
	取り消し

ここに初期パスワードを入力します。

初期パスワード

**5454**

(ご購入時のパスワードです。)

⑦ログインができると下記のメインメニュー画面が表示されます。システム設定を左クリックしてください。

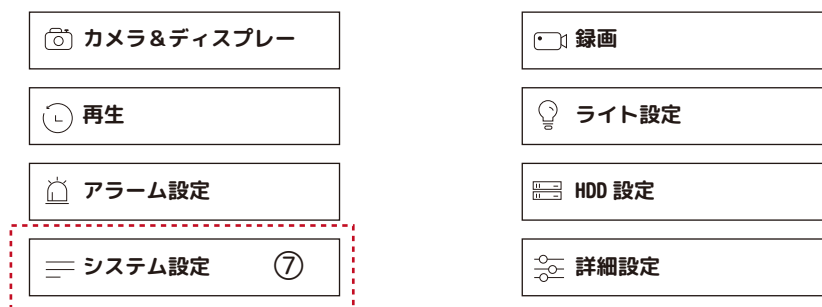

⑧システム設定の「基本」の画面が表示されます。基本タブの隣の「ユーザー管理」タブを左クリックしてください。

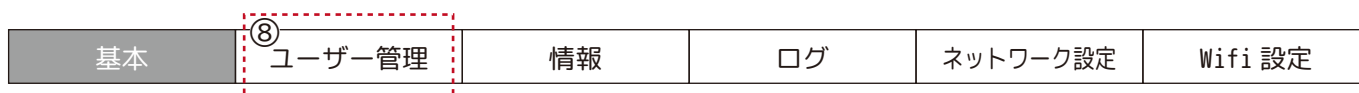

## 【パスワードを変更します 2/2】

⑨「ユーザー管理」の画面が表示されます。「パスワード設定」を左クリックしてください。

基本	ユーザー管理	情報	ログ	ネットワーク設定	Wifi 設定
ID	ユーザー名	レベル	状態		
1	admin	ADMIN	有効	<b>ユーザーの編集</b>	
2	user1	USER1	無効	<b>パスワード設定</b> ⑨	
3	user2	USER2	無効		
4	user3	USER3	無効		
5	user4	USER4	無効		
6	user5	USER5	無効		
7	user6	USER6	無効		

ここをクリックしてください。

⑮ **保存して戻る** **終了**

⑩「パスワード設定」画面が表示されます。

⑪ユーザー名：admin

⑫新パスワード：4-10文字の英数字で設定してください。

⑬新パスワードの確認：⑫と同じ英数字を入力してください。

⑭[OK] を左クリックしてください。

ユーザー名	⑪ admin
新パスワード	⑫
新パスワードの確認	⑬

アプリのパスワードは、NVR のパスワードと同じです。

⑭ **OK** **取り消し**

※⑫と⑬が一致しない場合、「パスワードが一致しません。」と表示されます。[OK] を左クリックし⑫⑬をやり直してください。その際「文字入力キーボード」の「Clr」を左クリックして文字を消去してから再入力してください。

⑮「ユーザー管理」の画面に戻り [保存して戻る] を左クリックしてください。

⑯ [保存して戻る] を左クリックした段階でパスワードは変更されました。

※パスワードは個人情報にあたるため、第三者が容易に推測・特定できないようお客様ご自身で管理をお願いいたします。忘れられた場合、アクセスすることができなくなり、有償対応となります。ご了承ください。

※1分（変更可能）操作がないとログアウトされ、パスワードの再入力が必要になります。

ログインが必要な場合は、⑫⑬で設定したパスワードを入力してください。

### ※注意※

パスワードの暗記に☑をいれるますと、ログアウト後パスワード入力時、誰でもパスワード入力不要で、ログインが出来てしまいます。

安全のためチェックを外したままのご使用を推奨いたします。

ユーザー名	admin
パスワード	****.....
<input type="checkbox"/> パスワードの暗記	

ここに先ほど設定したパスワードを入力します。

**OK** **取り消し**

## 【画面上のアイコンについて】

各カメラの日時を表示します

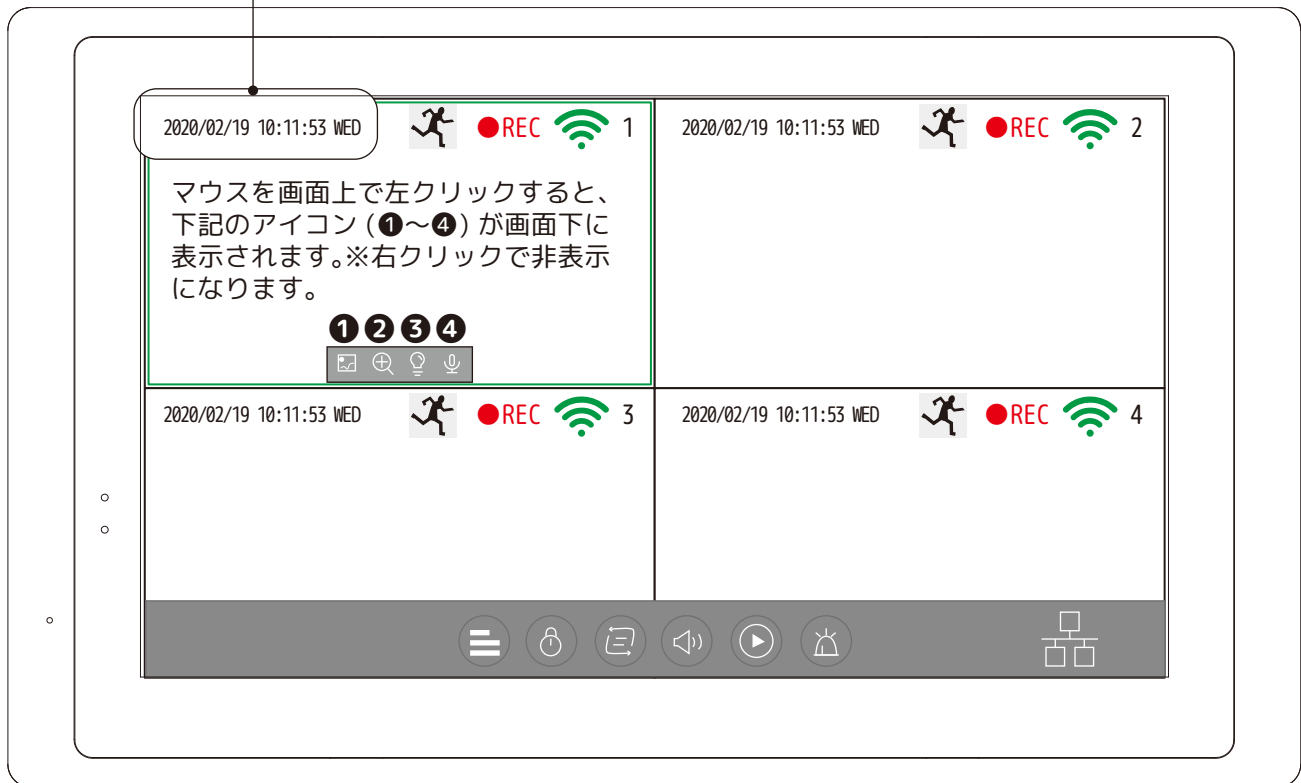

録画時に表示されます

電波状況を表示します

表示チャンネルカメラの日時を表示します





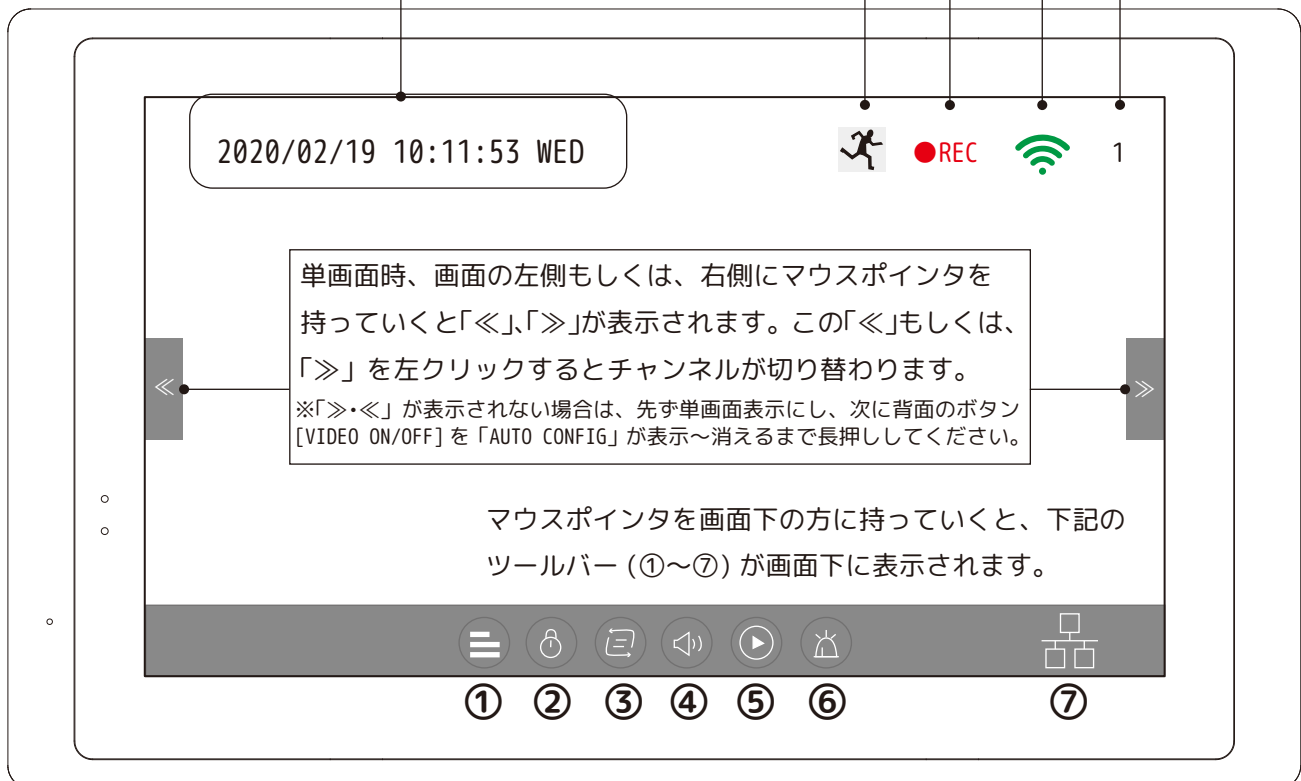





人感(熱検知)センサー反応時に表示されます

カメラチャンネル1~8を表示します









※画面下のツールバー表示中は、シーケンシャル等開始しませんので、ツールバーを閉じてください。(マウスポインタを画面上へ移動してください。)

## 【モニターのツールバーについて】

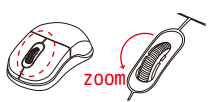
①	 メインメニュー	メインメニューを表示します。
②	 ツールバーのロック解除	ロックをすると毎回ログインが必要になります。  ロック中 ログインするとロックが解除されます。  ロック解除中
③	 シーンシャル	カメラ1から順番に画面が切り替わります。 メインメニュー→「カメラ & オーディオ」→「表示」より設定可能です。
④	 音量	モニター側のスピーカーをクリックで調整します。(－)小さい/大きい(＋)です。  このアイコンの場合は、音量ゼロです。設定後右クリックで保存します。
⑤	 再生	メインメニューの再生画面を表示します。
⑥	 アラーム設定	メインメニューのアラーム設定画面を表示します。
⑦	 クイックスタートガイド	左クリックすると「クイックネットワーク設定」の画面に移動します。 アプリでQRコードを読み込む時、すぐ表示されるので便利です。

## 【各チャンネルのアイコンについて】

①	 カラー調整	色合い、明るさ、彩度、コントラスト、シャープネスを調整できます。 初期値 / 明るめ / 暗めをクリックして簡易調整もできます。
②	 ズーム	 ズームしたい場所にマウスポインタを移動し、マウスのホイールを回してズームします。右クリックでズームが解除されます。 ※ズーム中でも通常映像のまま録画されます。
③	 ライトのオン / オフ	手動 (マウス左クリック) でセンサーライトをオン / オフします。青色がオンで白色がオフです。ただしセンサー反応してオンになった場合、色は変わりません。
④	 マイク 	マウス左クリックすると青色になります。左クリックしたまま (青色のまま) モニターのマイクに向かって話すと、カメラから声を発することができます。

## 【音量調整やコントラスト調整の調整バーについて】



ドラッグ：マウスを左クリックしたまま左右に動かします。設定したい位置で指を離します。

「+」、「-」をそれぞれ左クリックしても、調整バーは一コマずつ動きます。

「+」を左クリック：調整バーは、向かって右に動きます。

「-」を左クリック：調整バーは、向かって左に動きます。

## 【メインメニュー】

モニター下のツールバー



1. ツールバーより①のメインメニューボタン  を左クリックします。

2. 画面上にログイン画面が表示されます。※メニュータイムアウトをオフに設定している場合や、ロック解除している場合は、表示されません。

ユーザー名	<input type="text" value="admin"/>
パスワード	<input type="password" value="****..."/>
<input type="checkbox"/> パスワードの暗記	
<input type="button" value="OK"/>	<input type="button" value="取り消し"/>

3. ユーザー名、パスワードを入力します。

パスワードを本体に記憶させる場合は、「パスワードの暗記」のチェックボックスに☑を入れてます。次回よりパスワードが入力不要になります。※安全のためチェックを外したままのご使用を推奨します。

<パスワードを間違えてしまった場合>

ユーザー名 / パスワードが間違っています。 再試行回数： 4 <input type="button" value="Ok"/>
--

※パスワード入力を 5 回間違えると 10 分間ロックがかかります。

10 分後にもう一度お試しください。

ロック時間： 00:09:59 <input type="button" value="OK"/>
---

※万一パスワードを忘れてしまった場合は、有償修理になります。ご購入店にお預けください。

4. [OK] を押すとメインメニューが表示されます。

 カメラ&ディスプレイ

 録画

 再生

 ライト設定

 アラーム設定

 HDD 設定

 システム設定

 詳細設定





## 【メインメニュー】

- 1**  **カメラ&ディスプレイ** …P28

  - ・カメラ (チャンネル / チャンネル名 / オーディオ)
  - ・表示 (画像のコントラスト / ディスプレー解像度 / シーケンシャル時間 / 分割画面 / ビデオロススキップする)
  - ・ビデオ管理 (ペアリング / チャンネル削除 / リピーター)
  
- 2**  **再生** …P36

  - ・再生 / バックアップ
  
- 3**  **アラーム設定** …P38

  - ・アラーム設定 (感度 / アラーム間隔 / PIRの有効 / アラームスケジュール / アラーム警報音 / 動体検知エリア設定 / プッシュ通知)
  
- 4**  **システム設定** …P42

  - ・基本 (日付 / 時間 / NTP(時刻同期) / 言語 / メニュータイムアウト / ウィザードの起動 / セットアップ)
  - ・ユーザー管理 (ユーザーの編集 / パスワード設定)
  - ・情報 (シリアルナンバーと QR コード)
  - ・ログ (イベントログ)
  - ・ネットワーク設定 (DHCP/IP アドレス等 / ネットワーク状態)
  - ・Wifi 設定 (Wifi チャンネル等)
  
- 5**  **録画** …P46

  - ・録画計画 (連続 / モーション)
  
- 6**  **ライト設定** …P48

  - ・ライト設定 (点灯時間 / 明るさ / タイマー / ライトのスケジュール設定)
  
- 7**  **HDD 設定** …P50

  - ・HDD 設定 (フォーマット)
  - ・バックアップ
  
- 8**  **詳細設定** …P54

  - ・メンテナンス
  - ・アップグレード
  - ・工場出荷時設定
    - 初期化：チャンネル、言語、ネットワーク、ユーザー以外工場出荷時に戻る
    - 高度復元：チャンネル、言語以外工場出荷時に戻る
  - ・イベント (エラー設定)

## 【メインメニュー / カメラ&ディスプレイ・カメラ】

<カメラ>

各カメラの名前を変更したり、オーディオ設定を選択できます。

メインメニューのカメラ&ディスプレイを左クリックすると、「カメラ」(下図)の設定ページが表示されます。

カメラ	表示	ビデオ管理
チャンネル	①	1 ▼
チャンネル名	②	CAM
オーディオ	③	有効 ▼
④	コピー貼付	
⑤		
適用		保存して戻る
終了		

①チャンネル：設定するチャンネルを 1CH ~ 8CH より選択します。

②チャンネル名：アルファベットや数字で名前を変更します。文字入力キーボードを使って、12文字まで入力できます。

`	1	2	3	4	5	6	7	8	9	0	-	+	←
Tab	q	w	e	r	t	y	u	i	o	p	[	]	Ctrl
caps	a	s	d	f	g	h	j	k	l	;	:	\	En
shift	z	x	c	v	b	n	m	,	.	/			

文字入力キーボード

 Point!

キーボードを閉じるには、画面上の何も無いところを左クリックしてください。

③モニター側スピーカー、出力先(カメラ)の録音の有効/無効を選択します。※有効の場合、音量を0にしても録音されます。

④「コピー貼付」をクリックすると下図が表示されます。

コピー貼付	
<input type="checkbox"/> すべて	
<input type="checkbox"/> 1	<input type="checkbox"/> 2 <input type="checkbox"/> 3 <input type="checkbox"/> 4 <input type="checkbox"/> 5 <input type="checkbox"/> 6 <input type="checkbox"/> 7 <input type="checkbox"/> 8
OK 取り消し	

◎チャンネルの設定を全てのチャンネルに反映したい場合は、すべてに☑を入れ、[OK]を左クリックして閉じます。

◎指定したチャンネルにのみ反映する場合、反映するチャンネルに☑を入れ、[OK]を左クリックして閉じます。

⑤設定後、[適用]を左クリックし、[保存して戻る]を左クリックすると、保存してメインメニュー画面へ戻ります。

※[終了]を左クリックすると、保存しないでメインメニュー画面へ戻ります。

※適用するとチャンネル名も全て同じものがコピーされます。ご注意ください。

## 【メインメニュー / カメラ&ディスプレイ・表示】

< 表示 >

画面のコントラストや画面解像度、シーケンシャル設定ができます。

メインメニューのカメラ&ディスプレイを左クリックし、カーソルを「表示」に合わせ、左クリックします。

カメラ	表示	ビデオ管理
画面のコントラスト	①	
ディスプレイ解像度	② 1024x768	④
シーケンシャル時間	③ 5 秒	<input checked="" type="checkbox"/> ビデオロスをスキップする
分割画面	⑤ X4 表示	
<input type="button" value="適用"/> <input type="button" value="保存して戻る"/> <input type="button" value="終了"/>		

①カラーバーを「-」側にするとメニュー画面上に映像が表示され、設定しながら映像確認ができます。

②お手持ちのモニターを本体と HDMI ケーブルで接続した場合、画面の解像度に合わせて「1024x768/1280x1024/1366x768/1440x900/1080p@50Hz/1080p@60Hz」より設定します。

※お手持ちのモニターの画面解像度を事前にご確認の上、変更してください。異なる数値を設定すると、映像が映らない場合がありますのでご注意ください。

本体のモニターをご使用の場合は、ディスプレイ解像度 1024x768 でご使用ください。

③シーケンシャルの時間を「2 秒、3 秒、4 秒、5 秒、8 秒、10 秒」より設定します。

※ツールバーアイコン (P25) の を左クリックします。ツールバーを閉じるとシーケンシャルを開始します。

④映像表示の無いチャンネルもシーケンシャルする場合は、「ビデオロスをスキップする」のチェックを外します。

※シーケンシャルとは、カメラ 2 台以上接続時、設定した秒数により自動で順番に単画面切り替えをする機能です。

⑤分割画面を「X4/X6/X8」より選択します。



単画面※設定にはありません。  
(マウス左を 2 回クリック)

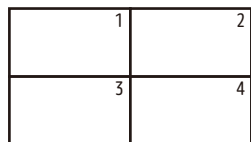

X4

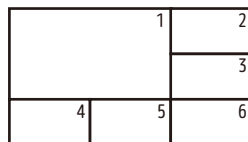

X6

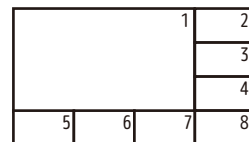

X8

※ディスプレイ解像度を変更したら一部が切れて映る場合※

1. 映像を一台、単画面表示にしてください。
2. その状態で背面の [VIDEO ON/OFF] を「AUTO CONFIG」が表示されて消えるまで長押ししてください。
3. モニター画面が正常に戻ります。

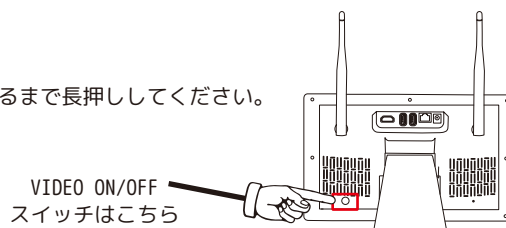



## 【メインメニュー / カメラ&ディスプレイ・ビデオ管理 (ペアリング)】

<ビデオ管理>

ペアリング設定やリピーター設定をします。

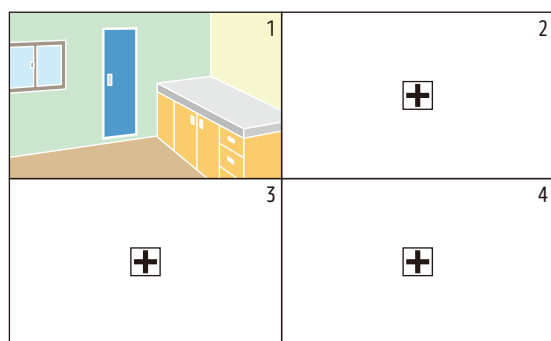
メインメニューのカメラ&ディスプレイを左クリックし、カーソルを「ビデオ管理」に合わせ、左クリックします。



ライブ画面の  を左クリックした場合も、  
ビデオ管理 (ペアリング画面) へ移動します。  
(ログイン画面が表示された場合は、ログインしてください。)

カメラ	表示	ビデオ管理		
CH	デバイス名	IP アドレス	ステータス	ペアリング <input type="text"/> ①
1	IPCAM	xxx.xxx.xxx.xxx	接続成功	チャンネル削除 <input type="text"/> ②
2			映像なし	すべて削除 <input type="text"/> ③
3			映像なし	リピーター <input type="text"/> ④
4			映像なし	
5			映像なし	
6			映像なし	
7			映像なし	
8			映像なし	

例) カメラ 1 台の場合

- ① ペアリング …………… カメラのペアリングをします。
- ② チャンネル削除 …… 指定したチャンネルのペアリングを解除します。
- ③ すべて削除 …………… 全てのチャンネルのペアリングを解除します。
- ④ リピーター …………… カメラをリピーターします。

## 【メインメニュー / カメラ&ディスプレイ・ビデオ管理 (ペアリング)】

### カメラをペアリングします

※ペアリングは取付前に行います。必ず屋内のモニター付近でペアリングを行ってください。

2 台目の場合は、CH2 に自動でペアリングを行います。

※ペアリングは自動で CH1 から順番に行います。チャンネルの選択はできません。

①カメラ付属の AC アダプタをコンセントに接続します。

②次にカメラの電源ジャックと AC アダプタ (9V/2A) プラグを接続します。

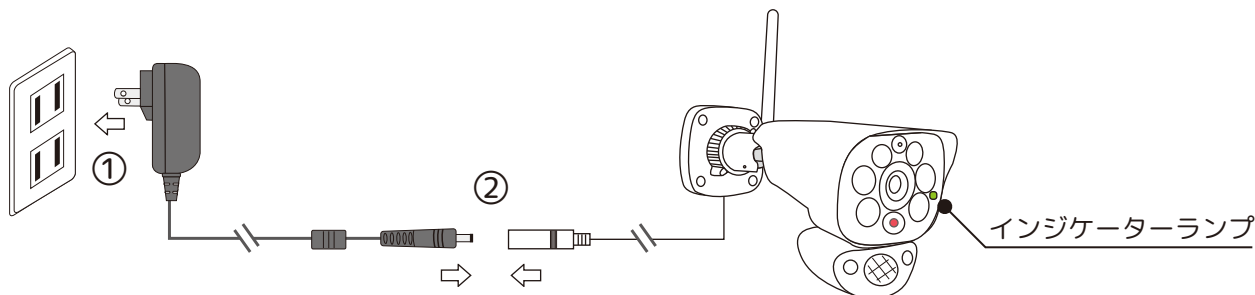

電源をつなげると一瞬センサーライトが光り、消えた後インジケータランプが緑色に点灯します。その後インジケータランプが消灯から高速点滅に変わりカメラが「ペアリング」状態になります。

③モニターメニュー画面の「ペアリング」を左クリックします。(前ページ①参照)

デバイスの追加

追加されたデバイス : 2  
追加 ...  
初期化 ...

CH	IP アドレス	MAC アドレス
1	xxx.xxx.xxx.xxx	xx:xx:xx:xx:xx:xx
2	xxx.xxx.xxx.xxx	xx:xx:xx:xx:xx:xx
3		
4		
5		
6		
7		
8		

⑥

終了

④ペアリングが完了しますと、カメラのインジケータランプ (緑色) が、高速点滅から点灯に変わります。しばらくお待ちください。

⑤一覧表の CH2 に新しくカメラが追加され、IP アドレス、MAC アドレスが表示されます。カメラとモニターはペアリングされました。

⑥センサーライトが一分程光り、ペアリング完了です。

⑦一覧表の CH2 に新しくカメラが追加され、IP アドレス、MAC アドレスが表示されます。カメラとモニターはペアリングされました。

⑧[ 終了 ] を左クリックして画面を閉じます。

※[ 終了 ] を左クリックすると

「ペアリング作業の中断 続行しますか?」とメッセージが表示されます。





ペアリングは完了していますので、[ はい ] を左クリックして終了してください。

## 【メインメニュー / カメラ&ディスプレイ・ビデオ管理 (ペアリング)】

### 《ペアリングしたカメラを別モニターにペアリングする場合》

※ペアリングは取付前に行います。必ず屋内のモニター付近でペアリングを行ってください。

インジケータランプ ( 緑色 ) について

	消灯時	電源が入っていません。または、LED ライトが壊れています。
	ゆっくり点滅時	ペアリングしたことはありますが、今はモニターと未接続です。
	速い点滅時	ペアリング中です。または、ペアリングモードの状態です。
	点灯時	ペアリング完了し、稼働しています。

(A) 別モニターに接続されたカメラのペアリングを完全に解除します。

①カメラの電源が入っている状態で、カメラ背面のリセットボタンを5秒以上長押しすると、インジケータランプが、消灯します。その後電源を抜いてください。

②モニターメニュー画面の「ビデオ管理」を開きます。

③CHを選択後に [ チャンネル削除 ]、もしくは、[ すべて削除 ] を左クリックします。「このデバイスを削除しますか?」/「全てのデバイスを削除しますか?」と表示されます。「はい」を左クリックし、削除します。

④これでペアリングは完全に解除されました。

(B) 接続したいモニターに (A) で解除したカメラをペアリングします。前ページの「カメラをペアリングします」を参照し、ペアリング設定を行ってください。

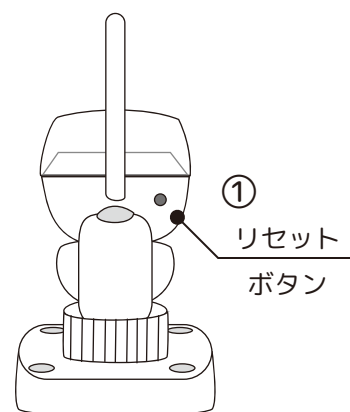

カメラ	表示	ビデオ管理		
CH	デバイス名	IP アドレス	ステータス	ペアリング
1	IPCAM	xxx.xxx.xxx.xxx	接続成功	チャンネル削除
2			映像なし	すべて削除
3			⋮	リピーター
4				
5				
6				
7				
8				

例) カメラ1台の場合

終了

#### ※注意事項※

- ・ペアリング前にカメラの電源を入れます。
- ・新しいカメラをペアリング履歴のあるチャンネルに入れる時は、必ずそのチャンネルのペアリング履歴を削除してください。削除方法は、「ビデオ管理」画面よりCHを選択後、[ チャンネル削除 ] を左クリック、全チャンネルを削除する場合は、[ すべて削除 ] を左クリックしてください。
- ・ペアリングがうまくいかない時は、インジケータランプを確認してください。カメラがどのような状態か確認できます。



## 【メインメニュー / カメラ&ディスプレイ・ビデオ管理 (リピーター設定)】

### 2台のカメラのリピーター設定をします

リピーター機能を使用される場合、あらかじめ本体付近でリピーター設定を行ってから設置してください。(電波が途切れた状態でのリピーター設定はできません。)

①ビデオ管理画面を表示し、[リピーター]を左クリックします。カメラは2台以上を接続成功の状態で使用します。

カメラ	表示	ビデオ管理			
CH	デバイス名	IP アドレス	ステータス	ペアリング	カメラのペアリングをします。
1	IPCAM	xxx.xxx.xxx.xxx	接続成功	チャンネル削除	指定したチャンネルのペアリングを解除します。
2	IPCAM	xxx.xxx.xxx.xxx	接続成功	すべて削除	全てのチャンネルのペアリングを解除します。
...				① リピーター	カメラをリピーターします。
8					

例) カメラ2台ペアリング済の場合

終了

②画面に「ネットワークポロジ ... お待ちください ...」とプログレスバーが表示されます。

ネットワークポロジ ...  
 お待ちください ...  
 0 1%...50%...100%

③プログレスバーが100%になると「終了 ネットワークポロジの取得ができました。」が表示されます。  
 [OK]を左クリックしてください。

終了  
 ネットワークポロジの取得ができました。  
 OK

④リピーターの画面が表示されます。

例) リピーター

接続情報

CH	レート
CH1	70
CH2	60

※この数字は環境により変動します。

※  
 急激に電波が弱くなる可能性があるため、リピーターは1台までをおススメします。  
 緑点線：接続中を示します。  
 赤点線：未接続を示します。

更新 適用 OK 取り消し



※ご注意※  
 色々触ってみておかしくなった場合、「取り消し」をクリックして設定前に戻してください。  
 万一[適用]をクリックして、未接続になってしまった場合は、未接続のカメラを取り外し  
 本体(NVR)付近に持ってきて、再度リピーター設定を行ってください。

## 【メインメニュー / カメラ&ディスプレイ・ビデオ管理 (リピーター設定)】

⑤カメラの追加  を左クリックします。  ▼ が表示されます。

▼を左クリックして、CH を選択。この場合は、2 を選択します。

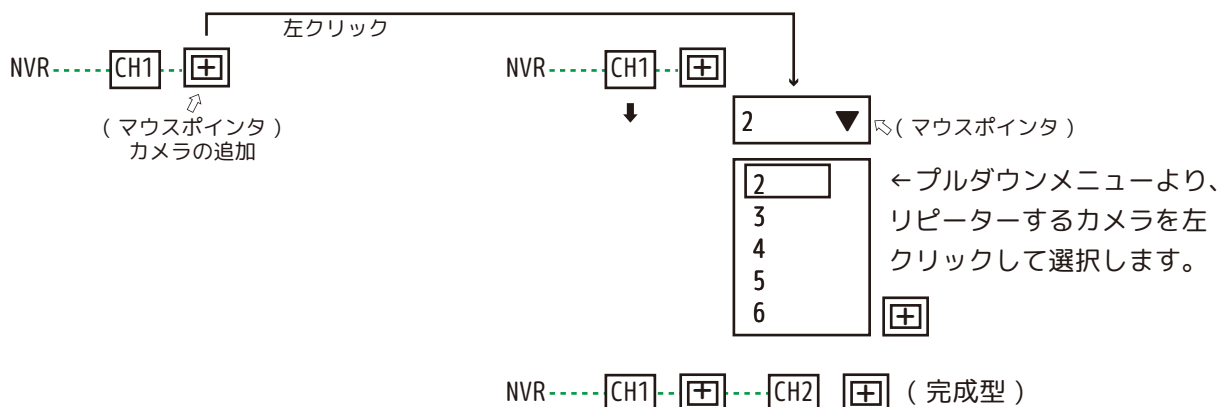

⑥リピーターするカメラを選択するとリピーターの画面が上記の様になります。

問題がなければ [適用] を左クリックし、[OK] を左クリックして閉じます。

リピーター設定後モニターより遠くに取り付けカメラの電源を外して、設置場所に取り付けてテストしてください。

カメラ 1 台につき 2 台までリピーターできます。カメラ 8 台の場合 (一例) は、下図の通りです。

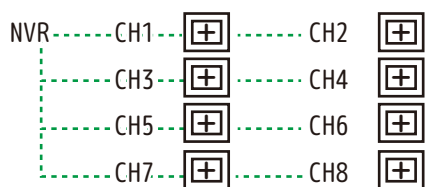

後ろのカメラは、前のカメラを中継して伝送

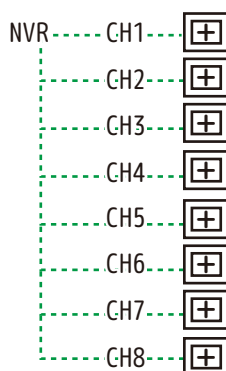

全てのカメラは、ダイレクト接続

次ページに設置例を掲載

# 【メインメニュー / カメラ&ディスプレイ・ビデオ管理 (リピーター設定)】

## リピーター設置イメージ

電波の届かないカメラは、届くカメラに映像を中継することで、モニタリング、録画が可能となります。

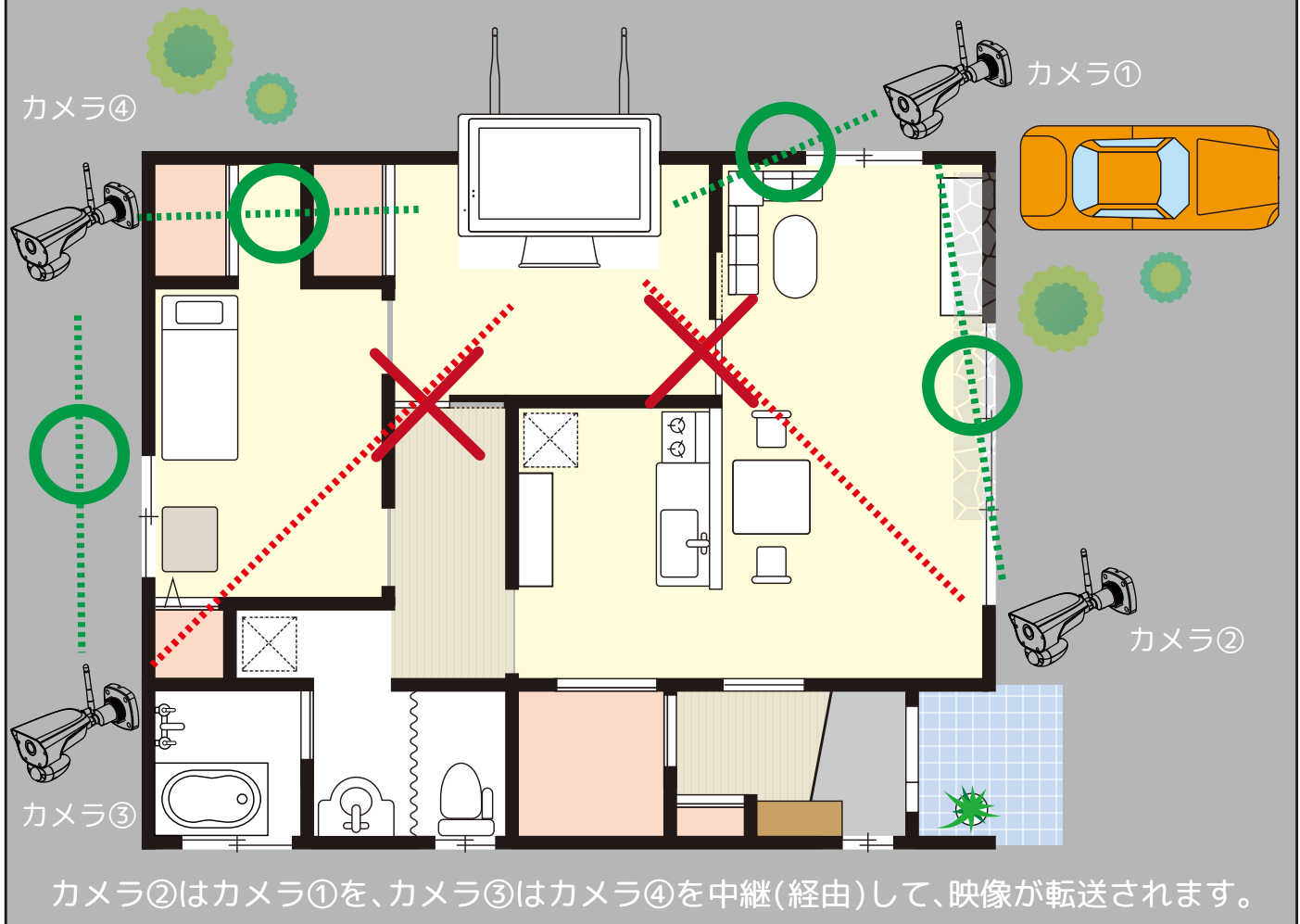

カメラ&ディスプレイ

ビデオ管理

### システム系統図

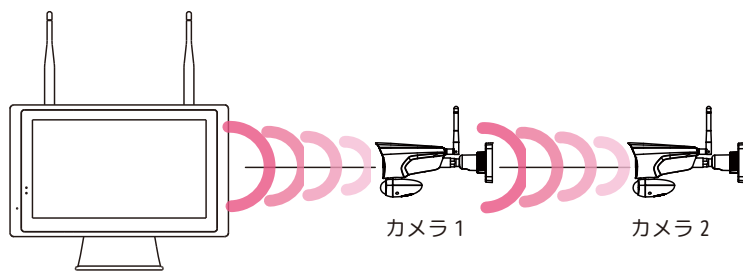

カメラ2は、カメラ1を中継して伝送

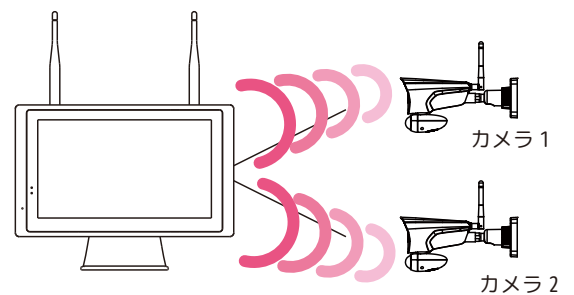

カメラ1, 2ともにダイレクト伝送

## 【メインメニュー / 再生】

2種類の再生方法があります。(4台まで選択可能です。)

1. カレンダーから年月日、カメラチャンネル、映像検索をして、再生します。

連続録画(緑色)、モーション録画(オレンジ色)を選択し、検索する時間を入力し、「検索」を左クリックします。録画ファイルの一覧が表示されます。左クリックで詳細な時間を選択して、「ファイル再生」を左クリックすると、再生が始まります。(選択したカメラ1台・単画面表示)

2. カレンダーから年月日をダブルクリック(マウスの左を2回クリック)し、画面下部に検索された録画バー(緑色やオレンジ色)上のタイムバーを移動させ再生します。※最大カメラ4台表示(単画面もしくは、4分割表示)

年月日、時分秒、曜日	年月日、時分秒、曜日
カメラ名	カメラ名
年月日、時分秒、曜日	年月日、時分秒、曜日
カメラ名	カメラ名

① < 2020 > ② < 04 >

日月火水木金土						
29	30	31	1	2	3	4
5	6	7	8	9	10	11
12	13	14	15	16	17	18
19	20	21	22	23	24	25
26	27	28	29	30	1	2
3	4	5	6	7	8	9

③ 1 2 3 4  
5 6 7 8

⑤ 連続  
⑥ モーション

⑦ 00:00 - 23:59  
⑧ 検索

CH	開始時刻	サイズ
⑨ 4	08:58:01	12M
1	08:55:39	1M
3	08:53:33	383M
1	08:52:04	7M
1	08:46:27	2M
2	08:45:24	3M
1	08:44:45	2M
1	08:39:28	3M

⑩ < 1 / 34 >

⑪ ファイル再生  
⑫ バックアップ  
⑬ AVI ▼  
⑭ 終了

① 日 ② 時間 ③ 00:31:24 ④ || ⑤ ▶ ⑥ ▶▶ ⑦ x1

CH	4H	8H	12H	16H	20H	24H
⑧ 1	[録画バー]					
2	[録画バー]					
3	[録画バー]					
4	[録画バー]					

⑨ 「日」表示の場合

① 日 ② 時間 ③ 17:31:24 ④ || ⑤ ▶ ⑥ ▶▶ ⑦ x1

17:00:00	10M	20M	30M	40M	50M	18:00:00
⑧ 1 [録画バー]						

⑨ ⑩ 「時間」表示の場合

- ①[日]: 録画データを24時間の帯で表示します。
- ②[時間]: 録画データを60分の帯で表示します。
- ③現在再生中の映像の時間(⑨のタイムバーの時間)を表示します。
- ④[一時停止]: 再生を一時停止します。
- ⑤[再生]: 再生を始めます。
- ⑥[早送り]: 左クリック毎に⑦が「x1 → x2 → x4 → x8」と変わり、再生速度が上がります。  
※「x1」に戻す場合は、一時停止ボタン、もしくは再生ボタンを左クリックしてください。
- ⑧チャンネル番号を表示します。④で選択したチャンネルのみ表示されます。
- ⑨[タイムバー]: マウスをドラッグすると、バーが左右に動いて時間を戻したり、進めたりすることができます。
- ⑩[録画バー]: 連続録画(緑色)、モーション録画(オレンジ色)で表示された部分は、録画データのある時間です。

※再生失敗「この時間帯に録画はありません。」の表示が出たら、[OK]を左クリックして閉じてください。

## 【メインメニュー / 再生】

① <2020>: 再生する「年」を選択します。

[<] 左クリックすると1年単位で戻ります。[>] 左クリックすると1年単位で進みます。

② <04>: 再生する「月」を選択します。

[<] 左クリックすると1か月単位で戻ります。[>] 左クリックすると1か月単位で進みます。

③ カレンダーより再生する「日」を選択します。(録画履歴のある緑色の文字を選択します。)

④ チャンネルを選択します。左クリックで「・」を繰り返します。 ※1台～4台のカメラまで選択できます。

⑤ 「連続録画」のファイルを検索する場合は、チェックを入れます。

⑥ 「モーション録画」のファイルを検索する場合は、チェックを入れます。

⑦ 左クリックするとテンキーが表示されます。検索する「時間・分」を入力します。

0	1	2
3	4	5
6	7	8
9	←	

⑧ [ 検索 ] を左クリックします。

**Point!**  
テンキーを閉じるには、画面上の何も無いところを左クリックしてください。

⑨ 録画ファイルの一覧が表示され、画面に再生映像が表示されます。再生したい時間帯(ファイル)を左クリックで選択し(選択時はグレイの背景になります。)、⑩の[ファイル再生]を左クリックします。※指定したファイルを左ダブルクリックでも再生します。

⑩ 初めに検索された一覧に表示がないファイルを [<]・[>] を左クリックまたは、[ ページ番号 ] をテンキー入力して表示します。表示された場合、⑨→⑩とお進みください。

⑪ [ファイル再生] を左クリックすると、選択中の録画ファイル(グレイの背景)が再生されます。※再生は1台のみ再生を終了する場合は、⑭[終了]を左クリックして「再生画面」を閉じます。

## バックアップについて p52・P53 も合わせてご覧ください。

⑫ バックアップをする前に、どのファイルをバックアップするのか事前に再生確認をお願いします。

1. 先に⑬録画形式を選択してください。バックアップデータの録画形式を「avi・mp4」より選択します。

2. 続いてUSBメモリを本体背面に接続します。[ 図⑩-2 ] 参照

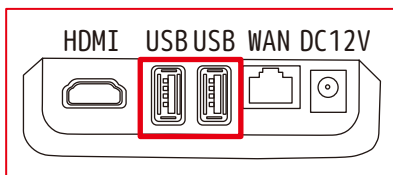

[ 図⑩-2 ]

空いているポートへ  
USB  
接続してください。

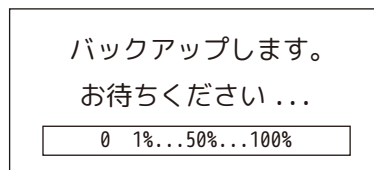

[ 図⑩-4 ]

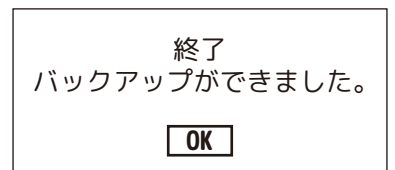

[ 図⑩-5 ]

※ Windows メディアプレイヤー等是非対応のためバックアップデータ再生ができません。H.265圧縮フォーマット対応の再生ソフトをご使用ください。

3. バックアップするファイルを⑨より1つ選択します。

[ 図⑩-4 ] 参照

4. ⑫[バックアップ]を左クリックします。「バックアップします。お待ちください...」とプログレスバーが表示されます。

5. 「終了 バックアップができました。」と表示されたら [OK] を左クリックして閉じます。[ 図⑩-5 ] 参照

6. USBメモリを抜いてください。[ 図⑩-2 ] 参照

※USBメモリが接続されていないと「USBメモリがありません。1分以内にUSBストレージを挿入してください。」と、1分のカウントダウンが始まります。1分以内に接続するか、[取り消し]を選択してUSBメモリを接続してください。

⑭ [終了] を左クリックして、「再生画面」を閉じます。

※ライブ映像表示中にUSBメモリを接続すると右図の画面が表示されます。

数秒待つと消えますが、「バックアップ」を選択すると、バックアップ画面(P53参照)に移動します。

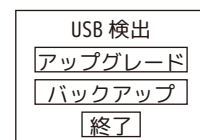

## 【メインメニュー / アラーム設定】

チャンネル毎に動体検知設定ができます。

アラーム設定

チャンネル	① 1 ▼	コピー貼付 ④
感度	② 高 ▼	<input checked="" type="checkbox"/> PIRの有効 ⑤
アラーム間隔	③ 1分 ▼	
	⑥ アラームスケジュール	動体検知エリア設定 ⑦
	⑧ <input type="checkbox"/> アラーム警報音	<input type="checkbox"/> プッシュ通知 ⑨

適用 保存して戻る 終了

①チャンネル：1CH～8CHより選択します。

②感度：「最高・高・中・低・最低」より選択します。動体（モーション）検知の感度を設定します。（明るい時のみ）

③アラーム間隔：「1分・3分・5分・10分・30分・オフ」より選択します。

※オフを選択すると、プッシュ通知に☑を入れていても、通知しません。

④コピー貼付：P19を参照ください。

⑤PIRの有効：☑を入れると人感（熱検知）センサー反応時、のマークが各画面に表示されます。

⑥アラームスケジュール（アラーム警報音、プッシュ通知のスケジュール設定をします。）

ア [設定]、もしくは [取消し] を選択します。

イ マウスを左クリックして1マス選択、もしくはドラッグしながら広範囲を選択します。

ウ [全消去] を左クリックすると全ての設定が取消しになります。

エ 設定を確定する場合は、[適用] を左クリックします。

オ [終了] を左クリックして閉じます。

⑥ アラームスケジュール

ア

設定 取消し

	0	1	2	3	4	5	6	7	8	9	10	11	12	13	14	15	16	17	18	19	20	21	22	23
日																								
月																								
火																								
水																								
木																								
金																								
土																								

ウ 全消去 伊 適用 オ 終了

初期値は、全てスケジュール設定がオン（オレンジ色）に設定されています。

## 【メインメニュー / アラーム設定】

⑦動体検知エリア設定：動体検知エリア設定を左クリックするとエリア設定画面に変わります。その画面上を右クリックするとブロック選択 / 解除ボタンが表示されます。

全てのブロック選択	：全画面を反応エリアにします。(白色) ※初期設定
すべてのブロック解除	：全画面反応させなくします。この後左クリックで反応エリアを設定します。(黒色)
戻る	：設定メニューへ戻ります。

初期値は、全ての動体検知エリア設定がオン(すべてのブロック選択)に設定されています。

動体検知エリア設定時  
(すべてのブロック選択)

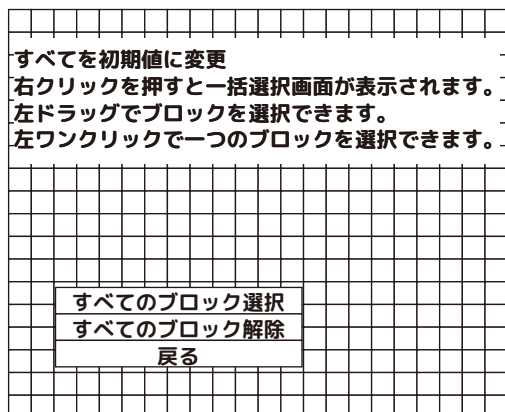

動体検知エリア解除時  
(すべてのブロック解除)

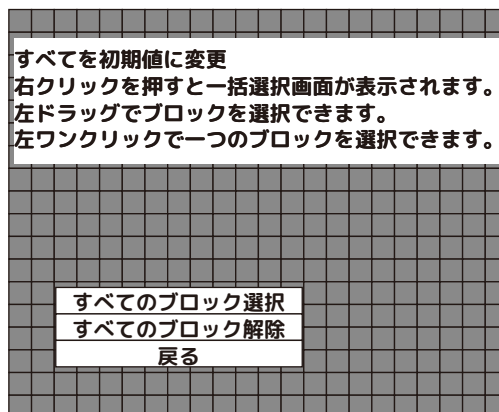

一部分や飛び飛びでエリア設定する場合は、「すべてのブロック解除」を左クリックし、エリア画面を黒色にします。その後、1マス選択の場合は、左クリックします。複数マス選択の場合は、左クリックしながらマウスを動かします。失敗した場合は、左クリックします。※動体検知のエリアが小さいと反応が鈍くなります。録画状況を確認しながらエリアを設定してください。

※「すべてのブロック解除」にすると、人感(熱検知)センサーがオフになります。

⑧アラーム警報音：動体検知エリア内で動いた場合、本体より警報音が鳴ります。

※アラーム警報音とイベントのエラー音は同じ音です。

⑨プッシュ通知：インターネット接続中の場合、スマートフォンアプリに通知が届きます。

※アラーム間隔をオフ設定にすると☑を入れていてもプッシュ通知はしません。

⑩全ての設定を有効にするには、[適用]→[保存して戻る]を左クリックします。

## 【各種センサーの設定について】

人感(熱検知)センサーは、周囲の温度変化熱で検知する人感(熱検知)センサーです。

当社人感(熱検知)センサーは、PIR (Passive Infra Red) 赤外線センサーです。周囲の温度変化(周囲温度に対し約4度以上の差・移動速度毎秒1m)を感知して動作する仕組みです(極端に速いスピードや静止した場合は、検知エリア内でも反応しない場合があります)。下図のように、感知エリア内には感知軸があり、熱(赤外線)を発生する物体(人や動物)が感知軸を横切ることによってセンサーが動作します。

夏季など周囲温度が高い場合、人体との温度差が少なくなり、人感(熱検知)センサーの感度が低下します。

人体の体温は各部(頭、胴体、腕、足)で異なり、衣服によっても温度が変わりますが、周囲温度がおよそ25℃以上になると感度が低下し始め、30℃を超えると感知しにくくなります。

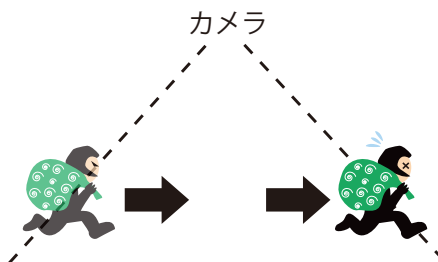

動体検知(motion detection)とは、指定エリア内で物体の動きや色合いの変化等を検知するセンサーです。別名モーション検知。



## 【各種センサーの設定について】

### アラーム設定

チャンネル  ▼

感度  ▼  PIRの有効 ●

アラーム間隔  ▼

アラーム警報音  プッシュ通知

人感（熱検知）センサーのオン/オフはできません。反応時、のマーク表示のオン/オフを設定します。

動体検知エリア設定時動体（モーション）検知のエリアを設定します。  
※1ブロック以上のエリア設定でセンサーライトの機能をオンにします。

### ライト設定

チャンネル ①  ▼  ⑤

点灯時間 ②

明るさ ③  ▼

タイマー ④  夜間時、自動常時点灯 ●

⑥

夜間（5lux以下）、センサーライトが光り続けます。

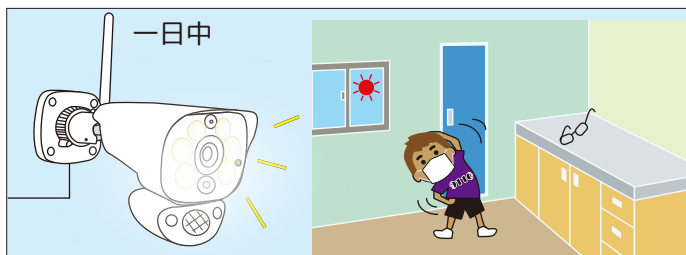

ライト設定の「スケジュール設定」を入れた時間帯、ライトは光り続けます。（昼間に設定をすると昼間も光り続けます。）

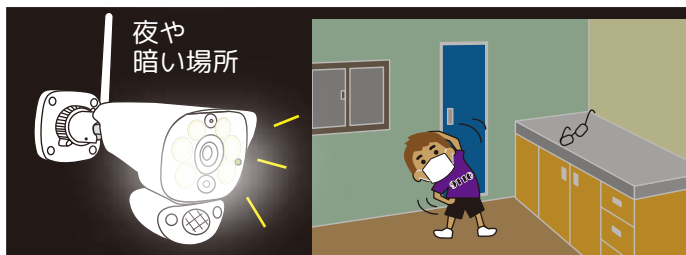

ライト設定の「夜間時、自動常時点灯」にを入れた場合、暗い間ライトは光り続けます。

ライト設定：P48・P49

※動体検知エリア未設定の場所で動いても、モーション録画はしません。

※動体検知エリア外で動いていてもセンサーライトは光りません。

※動体検知エリアを設定しなくても連続録画スケジュール設定時間内は、連続録画を行います。

 <input checked="" type="checkbox"/> PIRの有効	 <input checked="" type="checkbox"/> アラーム警報音	 <input checked="" type="checkbox"/> 録画中
--	--	--

人感（熱検知）センサーでは警告音は鳴りません。

センサーはカメラの下部にあるため、カメラの傾きが大きいと足元しか反応しなくなります。

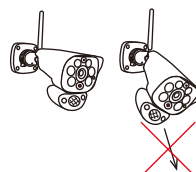

## 【各種センサーの設定について】

夏場のセンサーは反応しにくいいため、動体検知エリアを広めに設定いただき、連続録画をお勧めします。(P3 参照)

検証キャラクター  
みつる君

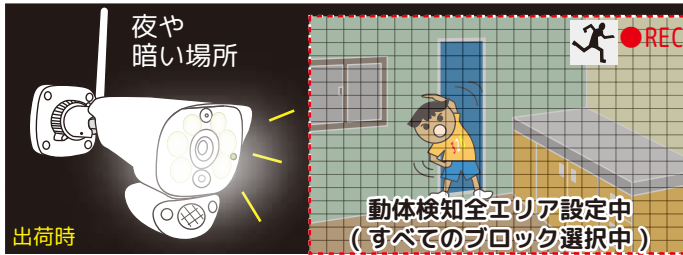

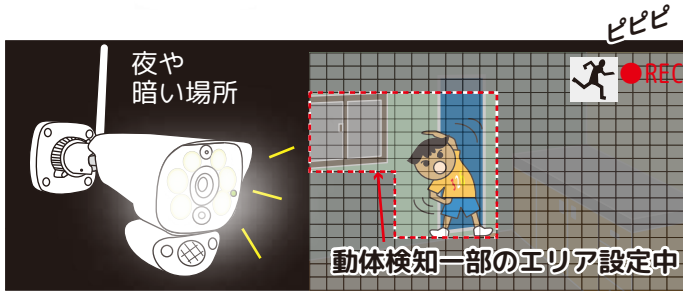

【ライト設定:オン、PIRの有効:オン、アラーム警報音:オフ】  
みつる君がやってきたことによって、人感(熱検知)センサーが働き  が表示されます。  
動体検知エリアで動いたことによって、センサーライトが光ります。モーション録画を始めます。

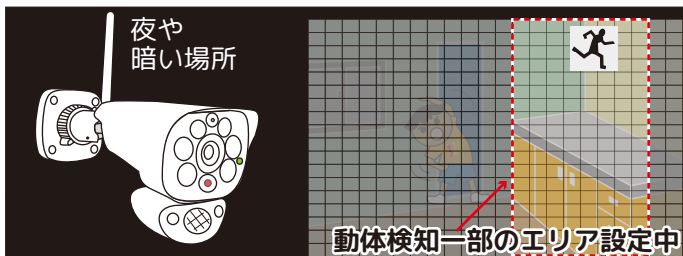

【ライト設定:オン、PIRの有効:オン、アラーム警報音:オン】  
みつる君がやってきたことによって、人感(熱検知)センサーが働き  が表示されます。  
動体検知エリアで動いたことによって、センサーライトが光り、アラーム警報音が鳴ります。モーション録画(設定中の場合)を始めます。



【ライト設定:オン、PIRの有効:オン、アラーム警報音:オン】  
みつる君がやってきたことによって、人感(熱検知)センサーが働き  は表示されましたが、動体検知エリア外のため、センサーライトは光りません。モーション録画(設定中の場合)をしません。アラーム警報音も鳴りません。

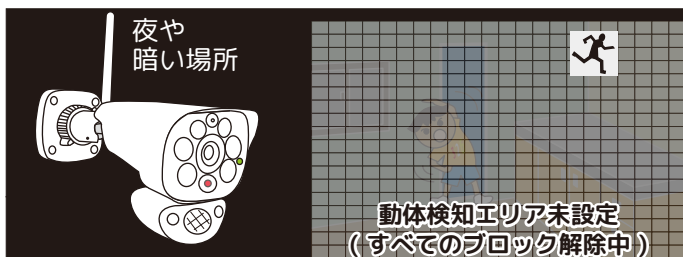

【ライト設定:オン、PIRの有効:オン、アラーム警報音:オン】  
みつる君がやってきたことによって、人感(熱検知)センサーが働き  は表示されましたが、動体検知エリア未設定のため、センサーライトは光りません。  
モーション録画をしません。アラーム警報音も鳴りません。  
※モーション録画をする場合は、必ず動体検知エリア設定を行ってください。

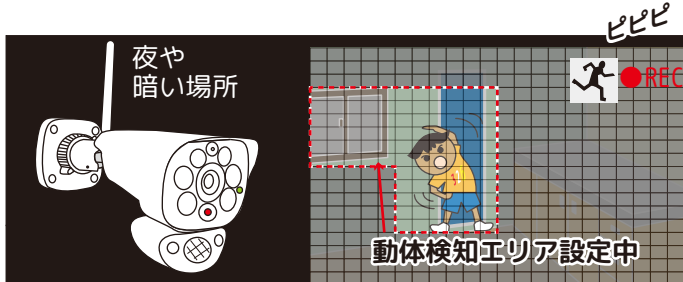

【ライト設定:オフ、PIRの有効:オン、アラーム警報音:オン】  
センサーライトは光りません。みつる君がやってきたことによって、人感(熱検知)センサーは働き  は表示され、動体検知エリアでみつる君が動いたことによって、モーション検知し、アラーム警報音が鳴ります。白黒(赤外線)でモーション録画をします。

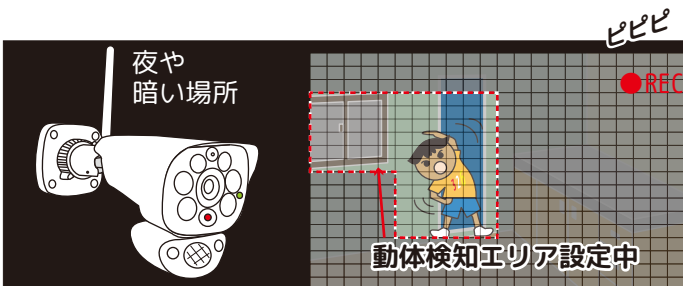

【ライト設定:オン、PIRの有効:オフ、アラーム警報音:オン】  
みつる君がやってきても  は表示されませんが、人感(熱検知)センサーは働いています。  
動体検知エリアでみつる君が動いたことによって、モーション検知し、白黒(赤外線)でモーション録画(設定中の場合)をします。センサーライトも時間差で光る場合があります。

## 【メインメニュー / システム設定・基本】

基本	ユーザー管理	情報	ログ	ネットワーク設定	Wifi 設定
日付	2020/06/23				
時間	09:56:21  AM/PM  「12 時間」設定時、表示されます。				
日付の形式	YYYY/MM/DD				
時刻形式	<input type="checkbox"/> 12 時間 <input checked="" type="checkbox"/> 24 時間				
DST	① <b>サマータイム</b> ※サマータイムは使用しません。				
NTP	② <b>詳細</b> ※同期時刻の画面に変わります。(下記参照)				
言語	③ 日本語				
メニュータイムアウト	④ 1分				
ウィザードの起動	⑤ <input type="checkbox"/> 有効 ⑥ <b>セットアップ</b> ※セットアップをクリックするとウィザードの設定画面に変わります。(P59-P61 参照)				
<input type="button" value="適用"/> <input type="button" value="保存して戻る"/> <input type="button" value="終了"/>					

### ①サマータイム

**サマータイム**

有効  
 期日  1 週間

開始 3月 第2週 日曜日 02:00  
 終了 11月 第2週 日曜日 02:00

サマータイムオフセット 60 分

※使用しません。万一開いてしまった場合は、必ず「取り消し」を左クリックして閉じてください。

### ②NTP

**同期時刻**

同期時刻  有効

同期タイムサーバー time.windows.com

タイムゾーン +09:00 東京、ソウル

同期時刻が有効の場合、インターネット接続時に自動で時刻を合わせます。

同期タイムサーバーは、初期値「time.windows.com」で、ご使用ください。

タイムゾーンは、初期値「+09:00 東京、ソウル」で、ご使用ください。

③日本語でご使用ください。

④設定した時間分放置をすると自動的に各種メニュー画面（再生画面除く）が消え、ライブ画面に戻ります。  
 ※テンキー、キーボード、再生画面表示中は、消えません。

⑤有効にを入れると、次回再起動時にウィザードの起動をします。

⑥ウィザード「基本システム設定」(P59～参照)の画面に変わります。

## 【メインメニュー / システム設定・ユーザー管理】

各ユーザーの権限を設定します。(ユーザーのパスワード等)

※admin: 管理者

基本	ユーザー管理	情報	ログ	ネットワーク設定	Wifi 設定																																								
<table border="1"> <thead> <tr> <th>ID</th> <th>ユーザー名</th> <th>レベル</th> <th>状態</th> <td><b>ユーザーの編集</b> ①</td> </tr> </thead> <tbody> <tr> <td>1</td> <td>admin</td> <td>ADMIN</td> <td>有効</td> <td><b>パスワード設定</b> ②</td> </tr> <tr> <td>2</td> <td>user1</td> <td>USER1</td> <td>無効</td> <td></td> </tr> <tr> <td>3</td> <td>user2</td> <td>USER2</td> <td>無効</td> <td></td> </tr> <tr> <td>4</td> <td>user3</td> <td>USER3</td> <td>無効</td> <td></td> </tr> <tr> <td>5</td> <td>user4</td> <td>USER4</td> <td>無効</td> <td></td> </tr> <tr> <td>6</td> <td>user5</td> <td>USER5</td> <td>無効</td> <td></td> </tr> <tr> <td>7</td> <td>user6</td> <td>USER6</td> <td>無効</td> <td></td> </tr> </tbody> </table> <p style="text-align: right;">③ <b>保存して戻る</b> <b>終了</b></p>						ID	ユーザー名	レベル	状態	<b>ユーザーの編集</b> ①	1	admin	ADMIN	有効	<b>パスワード設定</b> ②	2	user1	USER1	無効		3	user2	USER2	無効		4	user3	USER3	無効		5	user4	USER4	無効		6	user5	USER5	無効		7	user6	USER6	無効	
ID	ユーザー名	レベル	状態	<b>ユーザーの編集</b> ①																																									
1	admin	ADMIN	有効	<b>パスワード設定</b> ②																																									
2	user1	USER1	無効																																										
3	user2	USER2	無効																																										
4	user3	USER3	無効																																										
5	user4	USER4	無効																																										
6	user5	USER5	無効																																										
7	user6	USER6	無効																																										

①ユーザー名を選択してから「ユーザー編集」を選択します。

例) admin

ユーザーの編集

ユーザー名 admin(user1 ~ user6)

すべて
 再生
 PTZ 操作
 セットアップ
 音量
 システム設定
 遠隔操作
 設定
 再生

admin の☑は } 外せません。

③ **OK** **取り消し**

※PTZ 操作は使用しません。

※user1 ~ user6 の初期は、全ての権限がありません。(☑が入っていません。)

※user1 ~ user6 は、チェックを入れても遠隔操作ができません。(スマートフォン等で見ることはできません。)

②パスワードを変更します。(例: admin)

パスワード設定

ユーザー名

新パスワード

新パスワード確認

アプリのパスワードは、NVR のパスワードと同じです。

③ **OK** **取り消し**

admin を消してからユーザー名のみ入力してください。パスワードは不要です。

※例) user1 のパスワードを変更するには

1. admin が変更するユーザー (user1) を選択し、①ユーザーの編集を左クリックします。
2. ユーザーの編集内の☑システムを有効にします。
3. admin はログアウトします。
4. ☑システムにしたユーザー (user1) でパスワードを入れずにログイン (OK) します。
5. メインメニュー→システム→ユーザー管理→パスワード設定を左クリックすると②のユーザー名が (user1) になっています。

新パスワードと新パスワード確認に同じパスワードを入力します。

admin を消してからユーザー名のみ入力してください。パスワードは不要です。

↓

ユーザー名

パスワード

パスワードの暗記

**OK** **取り消し**

③設定を有効にするには、設定終了後 [OK] を左クリックし、必ず [保存して戻る] を左クリックしてください。

## 【メインメニュー / システム設定・情報】

お使いの機器のバージョン等が確認できます。

基本	ユーザー管理	情報	ログ	ネットワーク設定	Wifi 設定
デバイスモデル	M108	 ESEE アクセス登録	スマートフォンアプリで QR コード登録可 (本体のデバイス情報)		
デバイス SN	xxxxxxxxxxxxxxxx111A				
S/W バージョン	3.0.3.13				
製造日	2020-08-06 16:13:32				
<b>終了</b>					

## 【メインメニュー】 ログ

ログの確認ができます。

基本	ユーザー管理	情報	ログ	ネットワーク設定	Wifi 設定																											
イベントログ <input type="text" value="すべて"/>																																
開始時間	2020/06/23	00:00:00																														
終了時間	2020/06/23	23:59:59	<input type="button" value="検索"/>																													
例)	<table border="1"><thead><tr><th>ID</th><th>ログ時刻</th><th>ログ詳細</th></tr></thead><tbody><tr><td>210047</td><td>2020/06/23 11:00:04</td><td>CHN[2] start Time Rec</td></tr><tr><td>210046</td><td>2020/06/23 11:00:04</td><td>CHN[2] Rec stop</td></tr><tr><td>210045</td><td>2020/06/23 11:00:00</td><td>CHN[2] start Time Rec</td></tr><tr><td>210044</td><td>2020/06/23 11:00:00</td><td>CHN[1] Rec stop</td></tr><tr><td>210033</td><td>2020/06/23 10:17:31</td><td>CHN[2] start Time Rec</td></tr><tr><td>210032</td><td>2020/06/23 10:17:31</td><td>CHN[1] start Time Rec</td></tr><tr><td>210021</td><td>2020/06/23 05:47:17</td><td>device shutdown.</td></tr><tr><td>210020</td><td>2020/06/23 05:47:03</td><td>CHN[2] start Time Rec</td></tr></tbody></table>					ID	ログ時刻	ログ詳細	210047	2020/06/23 11:00:04	CHN[2] start Time Rec	210046	2020/06/23 11:00:04	CHN[2] Rec stop	210045	2020/06/23 11:00:00	CHN[2] start Time Rec	210044	2020/06/23 11:00:00	CHN[1] Rec stop	210033	2020/06/23 10:17:31	CHN[2] start Time Rec	210032	2020/06/23 10:17:31	CHN[1] start Time Rec	210021	2020/06/23 05:47:17	device shutdown.	210020	2020/06/23 05:47:03	CHN[2] start Time Rec
ID	ログ時刻	ログ詳細																														
210047	2020/06/23 11:00:04	CHN[2] start Time Rec																														
210046	2020/06/23 11:00:04	CHN[2] Rec stop																														
210045	2020/06/23 11:00:00	CHN[2] start Time Rec																														
210044	2020/06/23 11:00:00	CHN[1] Rec stop																														
210033	2020/06/23 10:17:31	CHN[2] start Time Rec																														
210032	2020/06/23 10:17:31	CHN[1] start Time Rec																														
210021	2020/06/23 05:47:17	device shutdown.																														
210020	2020/06/23 05:47:03	CHN[2] start Time Rec																														
< 1 / 2 >																																
↑ ↑ ↑ 1 ページ以上の場合、ページ選択します。																																
<b>終了</b>																																

イベントログ：

「システム起動 / シャットダウン / 設定変更 / ログ記録 / アラームログ / デバイス警告 / ログエラー / すべて」より選択します。

ログを確認する開始時間と、終了時間を入力し「検索」を左クリックします。設定中のイベントログによっては、何も表示されない場合があります。

## 【メインメニュー / システム設定・ネットワーク設定】

ネットワーク情報等が確認できます。

基本	ユーザー管理	情報	ログ	ネットワーク設定	Wifi 設定
<input checked="" type="checkbox"/> DHCP                      例 ) IP アドレス                    192.168.xxx.xxx サブネットマスク            255.255.255. 0 ゲートウェイ                 192.168.xxx. 1 優先 DNS                       192.168.xxx. 1 MAC アドレス                 0005-xxxx-xxxx ネットワーク状態 <b>良好</b>					
他、画面上には 「アップデート」 「LAN ケーブルが接続されていません。」 「ネットワーク診断の開始」等が表示されます。					
<input type="button" value="適用"/> <input type="button" value="保存して戻る"/> <input type="button" value="終了"/>					

## 【メインメニュー / システム設定・Wifi 設定】

Wifi の状態が確認できます。

基本	ユーザー管理	情報	ログ	ネットワーク設定	Wifi 設定																														
ESSID <input type="text" value="NVR000x0x00xx00"/>																																			
Wifi チャンネル <input type="text" value="その他"/>																																			
<div style="border: 1px solid red; padding: 5px; display: inline-block;"> <p> <b>Point!</b> Wifi チャンネルは、必ず「その他」に設定します。</p> </div>																																			
<table border="1" style="width: 100%;"> <thead> <tr> <th colspan="3">接続情報</th> </tr> <tr> <th>CH</th> <th>MAC アドレス</th> <th>レート</th> </tr> </thead> <tbody> <tr> <td>CH2</td> <td>9C:A3:A9:xx:xx:xx</td> <td>66:74</td> </tr> <tr> <td>CH1</td> <td>9C:A3:A9:xx:xx:xx</td> <td>65:76</td> </tr> <tr><td> </td><td> </td><td> </td></tr> <tr><td> </td><td> </td><td> </td></tr> <tr><td> </td><td> </td><td> </td></tr> <tr><td> </td><td> </td><td> </td></tr> <tr><td> </td><td> </td><td> </td></tr> <tr><td> </td><td> </td><td> </td></tr> </tbody> </table>						接続情報			CH	MAC アドレス	レート	CH2	9C:A3:A9:xx:xx:xx	66:74	CH1	9C:A3:A9:xx:xx:xx	65:76																		
接続情報																																			
CH	MAC アドレス	レート																																	
CH2	9C:A3:A9:xx:xx:xx	66:74																																	
CH1	9C:A3:A9:xx:xx:xx	65:76																																	
<input type="button" value="更新"/>																																			
<p>電波干渉する際は、チャンネル数を変更してください。</p>																																			
<input type="button" value="全消去"/> <input type="button" value="適用"/> <input type="button" value="保存して戻る"/> <input type="button" value="終了"/>																																			

※全消去を左クリックすると、「リセット お待ち下さい。。。」の後「Wifi リセットができました。」と表示されます。  
 [OK] で表示が消えます。

## 【メインメニュー / 録画】

録画スケジュールの設定を行います。

録画方法を「録画」、「モーション」、「録画しない」より選択してください。

※選択中は◎になり文字色は、グレイになります。選択する時間・曜日のブロックにカーソルを合わせて左クリックしてください。

まとめて選択する場合は、左クリックしながら、カーソルをドラッグします。(黄色のライン枠がでます。)

初期設定は、すべてのチャンネルが連続録画とモーション録画になっています。

### 録画計画

#### スケジュール録画

CH 1 ▼   連続  モーション  録画しない

	0	1	2	3	4	5	6	7	8	9	10	11	12	13	14	15	16	17	18	19	20	21	22	23			
日	緑色	黄色	黄色	黄色	黄色	黄色	黄色	黄色	黄色	黄色	黄色	黄色	黄色	黄色	黄色	黄色	黄色	黄色	黄色	黄色	黄色	黄色	黄色	黄色	黄色	黄色	黄色
月	緑色	黄色	黄色	黄色	黄色	黄色	黄色	黄色	黄色	黄色	黄色	黄色	黄色	黄色	黄色	黄色	黄色	黄色	黄色	黄色	黄色	黄色	黄色	黄色	黄色	黄色	黄色
火	緑色	黄色	黄色	黄色	黄色	黄色	黄色	黄色	黄色	黄色	黄色	黄色	黄色	黄色	黄色	黄色	黄色	黄色	黄色	黄色	黄色	黄色	黄色	黄色	黄色	黄色	黄色
水	緑色	黄色	黄色	黄色	黄色	黄色	黄色	黄色	黄色	黄色	黄色	黄色	黄色	黄色	黄色	黄色	黄色	黄色	黄色	黄色	黄色	黄色	黄色	黄色	黄色	黄色	黄色
木	緑色	黄色	黄色	黄色	黄色	黄色	黄色	黄色	黄色	黄色	黄色	黄色	黄色	黄色	黄色	黄色	黄色	黄色	黄色	黄色	黄色	黄色	黄色	黄色	黄色	黄色	黄色
金	緑色	黄色	黄色	黄色	黄色	黄色	黄色	黄色	黄色	黄色	黄色	黄色	黄色	黄色	黄色	黄色	黄色	黄色	黄色	黄色	黄色	黄色	黄色	黄色	黄色	黄色	黄色
土	緑色	黄色	黄色	黄色	黄色	黄色	黄色	黄色	黄色	黄色	黄色	黄色	黄色	黄色	黄色	黄色	黄色	黄色	黄色	黄色	黄色	黄色	黄色	黄色	黄色	黄色	黄色

実行したい録画方法を選択してください。選択したい時間・曜日のブロックにカーソルを合わせて左クリックしてください。まとめて選択する場合は、左クリックをしながら、カーソルをドラッグします。初期設定は、すべてのチャンネルが連続録画とモーション録画になっています。

全消去

適用

保存して戻る

終了

※ズーム中も通常のサイズで録画します。



## 【メインメニュー / 録画】

コピー貼付

すべて

1 2 3 4 5 6 7 8

コピー貼付：複数のカメラに同じ設定をする場合は、それらのチャンネルに☑を入れて [OK] を左クリックします。

連続：連続録画をします。

モーション：動体検知（モーション）録画をします。

録画しない：録画をしません。

全消去：全てのスケジュールを消去します。（全てのマスが白くなります。）

設定を保存する場合は、[適用]→[保存して戻る]を左クリックします。

設定を保存しない場合は、[終了]を左クリックします。

**連続録画のみに設定した場合**

録画計画 スケジュール録画

CH 1 コピー貼付 ●連続 ●モーション ●録画しない

	0	1	2	3	4	5	6	7	8	9	10	11	12	13	14	15	16	17	18	19	20	21	22	23
日	緑色	緑色	緑色	緑色	緑色	緑色	緑色	緑色	緑色	緑色	緑色	緑色	緑色	緑色	緑色	緑色	緑色	緑色	緑色	緑色	緑色	緑色	緑色	緑色
月	グレー	グレー	グレー	グレー	グレー	グレー	グレー	グレー	グレー	グレー	グレー	グレー	グレー	グレー	グレー	グレー	グレー	グレー	グレー	グレー	グレー	グレー	グレー	グレー
火	緑色	緑色	緑色	緑色	緑色	緑色	緑色	緑色	緑色	緑色	緑色	緑色	緑色	緑色	緑色	緑色	緑色	緑色	緑色	緑色	緑色	緑色	緑色	緑色
水	グレー	グレー	グレー	グレー	グレー	グレー	グレー	グレー	グレー	グレー	グレー	グレー	グレー	グレー	グレー	グレー	グレー	グレー	グレー	グレー	グレー	グレー	グレー	グレー
木	緑色	緑色	緑色	緑色	緑色	緑色	緑色	緑色	緑色	緑色	緑色	緑色	緑色	緑色	緑色	緑色	緑色	緑色	緑色	緑色	緑色	緑色	緑色	緑色
金	グレー	グレー	グレー	グレー	グレー	グレー	グレー	グレー	グレー	グレー	グレー	グレー	グレー	グレー	グレー	グレー	グレー	グレー	グレー	グレー	グレー	グレー	グレー	グレー
土	緑色	緑色	緑色	緑色	緑色	緑色	緑色	緑色	緑色	緑色	緑色	緑色	緑色	緑色	緑色	緑色	緑色	緑色	緑色	緑色	緑色	緑色	緑色	緑色
日	グレー	グレー	グレー	グレー	グレー	グレー	グレー	グレー	グレー	グレー	グレー	グレー	グレー	グレー	グレー	グレー	グレー	グレー	グレー	グレー	グレー	グレー	グレー	グレー

実行したい録画方法を選択してください。選択したい時間・曜日のブロックにカーソルを合わせて左クリックしてください。まとめて選択する場合は、左クリックをしながら、カーソルをドラッグします。初期設定は、すべてのチャンネルが連続録画とモーション録画になっています。

### 連続録画のみ場合

録画は1時間単位になります。

例) 12:00::00 ~ 12:59:59 - 1ファイル

※モーション録画を併用したり、再起動、システムメンテナンス中などは、規則的な数値ではなくなります。

**モーション録画のみに設定した場合**

録画計画 スケジュール録画

CH 1 コピー貼付 ●連続 ●モーション ●録画しない

	0	1	2	3	4	5	6	7	8	9	10	11	12	13	14	15	16	17	18	19	20	21	22	23
日	黄色	黄色	黄色	黄色	黄色	黄色	黄色	黄色	黄色	黄色	黄色	黄色	黄色	黄色	黄色	黄色	黄色	黄色	黄色	黄色	黄色	黄色	黄色	黄色
月	グレー	グレー	グレー	グレー	グレー	グレー	グレー	グレー	グレー	グレー	グレー	グレー	グレー	グレー	グレー	グレー	グレー	グレー	グレー	グレー	グレー	グレー	グレー	グレー
火	黄色	黄色	黄色	黄色	黄色	黄色	黄色	黄色	黄色	黄色	黄色	黄色	黄色	黄色	黄色	黄色	黄色	黄色	黄色	黄色	黄色	黄色	黄色	黄色
水	グレー	グレー	グレー	グレー	グレー	グレー	グレー	グレー	グレー	グレー	グレー	グレー	グレー	グレー	グレー	グレー	グレー	グレー	グレー	グレー	グレー	グレー	グレー	グレー
木	黄色	黄色	黄色	黄色	黄色	黄色	黄色	黄色	黄色	黄色	黄色	黄色	黄色	黄色	黄色	黄色	黄色	黄色	黄色	黄色	黄色	黄色	黄色	黄色
金	グレー	グレー	グレー	グレー	グレー	グレー	グレー	グレー	グレー	グレー	グレー	グレー	グレー	グレー	グレー	グレー	グレー	グレー	グレー	グレー	グレー	グレー	グレー	グレー
土	黄色	黄色	黄色	黄色	黄色	黄色	黄色	黄色	黄色	黄色	黄色	黄色	黄色	黄色	黄色	黄色	黄色	黄色	黄色	黄色	黄色	黄色	黄色	黄色
日	グレー	グレー	グレー	グレー	グレー	グレー	グレー	グレー	グレー	グレー	グレー	グレー	グレー	グレー	グレー	グレー	グレー	グレー	グレー	グレー	グレー	グレー	グレー	グレー

実行したい録画方法を選択してください。選択したい時間・曜日のブロックにカーソルを合わせて左クリックしてください。まとめて選択する場合は、左クリックをしながら、カーソルをドラッグします。初期設定は、すべてのチャンネルが連続録画とモーション録画になっています。

### モーション録画のみ場合

本体が動体検知する前の約5秒を録画します。

そして動体検知が終わった後、約25秒録画します。

その間に再び動体検知をした場合は、録画が続きます。

## 【メインメニュー / ライト設定】

チャンネル毎にライト設定ができます。(初期設定は、夜間時に人感(熱検知)センサー反応でセンサーライトが点灯する設定となっております。人感(熱検知)センサーによるセンサーライト機能を使用される場合は、そのままの設定でご使用ください。)

**ライト設定**

チャンネル ①   ⑤

点灯時間 ②

明るさ ③

タイマー ④  夜間時、自動常時点灯  
⑥

アップデート成功  
スポットライトカメラ専用

①チャンネル：1CH～8CHより選択します。

②点灯時間：「1分・3分・10分・オフ」より選択します。

③明るさ：「25%・50%・75%・100%」より選択します。

④夜間時、自動常時点灯：チェックを入れると暗い間は常時点灯します。

(④と⑥のどちらかの設定になります。同時設定はできません。)

⑤同じ設定をする場合は、コピー貼付を開き、チャンネルを選択し、最後に [OK] を左クリックします。

※④、⑥で設定する場合は、25%の明るさにされることを推奨します。

⑤ **コピー貼付**

すべて

1 2 3 4 5 6 7 8

⑥スケジュール設定をした時間帯は、ライトが常時点灯します。

(④と⑥のどちらかの設定になります。同時設定はできません。)

※次ページ参照

設定が終了したら、[適用]→[保存して戻る]を左クリックします。



※ライトを直視しないようご注意ください。  
※ドライバー、自転車、通行人やペット等が直視することのないよう、設置場所には充分ご配慮くださいますようお願いいたします。



## 【メインメニュー / ライト設定】

⑥

**スケジュール設定**

ライトオン     ライトオフ

	0	1	2	3	4	5	6	7	8	9	10	11	12	13	14	15	16	17	18	19	20	21	22	23
日																								
月																								
火																								
水																								
木																								
金																								
土																								

ブロックを左ワンクリックすると、その時間帯が選択されます。  
 左クリックをしながらドラックすると、そのエリアが選択されます。  
 初期値は全チャンネル全時間、消灯です。

オレンジ色

ライトオン を左クリックして、ライト点灯時間のスケジュール設定をします。

⑥スケジュール設定：ライトオン時は、黄色で表示します。全消去を選択すると全て白色に戻ります。  
 確定する場合は、スケジュール設定の画面で [ 適用 ] を左クリックしてライト設定に戻り、[ 適用 ]→[ 保存して戻る ] を左クリックします。

**スケジュール設定**

ライトオン     ライトオフ

	0	1	2	3	4	5	6	7	8	9	10	11	12	13	14	15	16	17	18	19	20	21	22	23
日																								
月																								
火																								
水																								
木																								
金																								
土																								

ブロックを左ワンクリックすると、その時間帯が選択されます。  
 左クリックをしながらドラックすると、そのエリアが選択されます。  
 初期値は全チャンネル前時間、消灯です。

例) 月曜日～金曜日 18時と 20時各 1時間点灯    土曜日 23時～深夜 1時 (日曜日) まで 2時間点灯  
 (設定中のマスは、オレンジ色になります。)



## 【メインメニュー /HDD 設定 (フォーマット)】

画面に「HDD がフォーマットされていません。」と表示された場合は、必ずフォーマットを行ってください。

HDD 設定 バックアップ

ID	モデル	容量	使用中	ステータス	フォーマット
1	WDC WD10SPZX-00Z(例)	931.5 GB	190.0 GB	未フォーマット	<input type="checkbox"/> ①

上書録画

HDD 合計容量 931.5GB

HDD 使用容量 190.0GB 20.4%

HDD 空き容量 892.5GB 79.6%

フォーマット ②

⑤ 適用保存して戻る終了

フォーマットをしていない HDD は、「未フォーマット」と表示されます。

①フォーマットをする HDD(ハードディスク)に☑を入れます。

② フォーマット を左クリックします。

③全てのデータを削除してもよろしい場合は、「はい」を左クリックしてください。

全てのデータが削除されます。  
続行しますか？

③ はい いいえ

④フォーマットを開始します。「終了 フォーマット完了」が表示されたら [OK] を左クリックして終了します。

フォーマット中  
お待ちください...

0% ~ 100%

↓

終了  
フォーマット完了

④ OK

⑤設定を確定する場合は、[適用]→[保存して戻る]を左クリックします。

## 【メインメニュー /HDD 設定・バックアップ】

取り出したい映像のファイルのバックアップします。※この画面からのバックアップは、映像ができません。あらかじめバックアップしたいファイルの時間帯をメモし、設定してください。

(映像を見ながらのバックアップは、「再生」画面から行えます。次ページをご覧ください。)

HDD 設定
バックアップ

CH すべて } ①

1 2 3 4 5 6 7 8

録画モード 連続 モーション ②

③ 検索時間   -   ③

④ USB 例)   ⑤※注意※

ID	CH	モード	録画開始時刻 開始時刻	録画終了時刻 終了時刻	録画時間 1ファイル時間	サイズ	選択
1	1	連続	23:00:00	23:59:59	00:59:59	95M	<input type="checkbox"/>
2	1	連続	22:00:00	23:00:00	01:00:00	96M	<input type="checkbox"/>
3	1	連続	21:00:00	22:00:00	01:00:00	96M	<input type="checkbox"/>
4	1	連続	20:00:00	21:00:00	01:00:00	110M	<input type="checkbox"/>
5	1	連続	19:43:53	20:00:00	00:16:07	33M	<input type="checkbox"/>
6	1	モーション	19:43:10	19:43:53	00:00:43	4M	<input type="checkbox"/>
7	1	連続	19:02:33	19:43:10	00:39:37	77M	<input type="checkbox"/>
8	1	モーション	19:01:40	19:02:33	00:00:53	4M	<input type="checkbox"/>

⑥

< 1 / 3 >  ⑦ ⑧  ⑨

⑫

USB メモリを挿入した時に一瞬表示される、右記の「バックアップ」を左クリックしても、上記画面に飛びます。

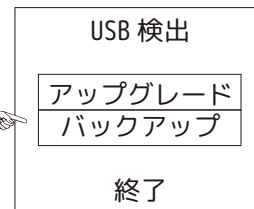

1. USB メモリをご準備ください。

2. USB ポートに USB メモリを挿してください。

①バックアップするチャンネルを選択します。全チャンネルの場合は「すべて」を選択します。

②「連続録画 / モーション」より録画モードを選択します。

③検索したい日時を入力し、[ 検索 ] を左クリックします。録画記録がある場合は、表にデータが表示されます。

④接続中の USB メモリが表示されます。

⑤USB メモリに空き容量が無い場合、[ フォーマット ] を左クリックしてフォーマットすることも可能です。フォーマット後 [ OK ] を左クリックして一覧に戻ります。

※注意※ [ フォーマット ] を左クリックした途端に、USB メモリ内のデータは全て消去されます。ご注意ください。

⑥バックアップするデータに☑を入れます。

⑦検索データが多い場合は、複数のページにわたることがあります。「<」「>」を左クリックしてページを送ったり、ページ数を入力してページ送りを行ってください。

⑧録画形式「avi」、「mp4」より選択してください。(mp4 をお勧めします。)

⑨[ バックアップ ] を左クリックするとバックアップが始まります。

⑩「終了 バックアップができました。」が表示されるまでしばらくお待ちください。

⑪[ OK ] を左クリックして一覧に戻ります。

⑫最後に [ 適用 ] → [ 保存して戻る ] ※を左クリックしてください。

※録画形式が反映されます。

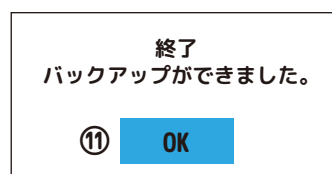

## 【メインメニュー /HDD 設定・バックアップ (再生画面より設定する方法)】

年月日、時分秒、曜日    カメラ名	年月日、時分秒、曜日    カメラ名
年月日、時分秒、曜日    カメラ名	年月日、時分秒、曜日    カメラ名

日 時間

00:31:24

CH

4H 8H 12H 16H 20H 24H

「日」表示の場合

⏏ ▶ ⏩ x1

日 時間

17:31:24

17:00:00

10M 20M 30M 40M 50M 18:00:00

「時間」表示の場合

⏏ ▶ ⏩ x1

< 2020 > < 04 >

日	月	火	水	木	金	土
29	30	31	1	2	3	4
5	6	7	8	9	10	11
12	13	14	15	16	17	18
19	20	21	22	23	24	25
26	27	28	29	30	1	2
3	4	5	6	7	8	9

1  2  3  4  
 5  6  7  8

連続  
 モーション

00:00 - 23:59

検索

CH	開始時刻	サイズ
4	08:58:01	12M
1	08:55:39	1M
3	08:53:33	30M
1	08:52:04	7M
1	08:46:27	2M
2	08:45:24	3M
1	08:44:45	2M
1	08:39:28	3M

< 1 / 34 >

11 ファイル再生  
12 バックアップ  
13 AVI  
14 終了

### バックアップについて P37 も合わせてご覧ください。

バックアップをする前に、どのファイルをバックアップするのか事前に再生確認をお願いします。

1. 先に⑩録画形式を「avi」もしくは、「mp4」より選択してください。
2. 続いてUSBメモリを本体背面に接続します。
3. バックアップするファイルを⑨より1つ選択します。
4. ⑫[バックアップ]を左クリックします。「バックアップします。お待ちください...」とプログレスバーが表示されます。
5. 「終了 バックアップができました。」と表示されたら [OK] を左クリックして閉じます。

HDMI USB USB WAN DC12V

⇒

バックアップします。  
 お待ちください...  

0
100%

⇒

終了  
 バックアップができました。  

OK

USB

空いているポートへ接続してください。

6. USBメモリを抜いてください。

※USBメモリが接続されていないと「USBメモリがありません。1分以内にUSBストレージを挿入してください。」と、1分のカウントダウンが始まります。1分以内に接続するか、[取り消し]を選択してUSBメモリを接続してください。

⑭ [終了] を左クリックして、「再生画面」を閉じます。

※ Windowsメディアプレイヤー等は非対応のためバックアップデータ再生ができません。H.265圧縮フォーマット対応の再生ソフトをご使用ください。



## 【メインメニュー / 詳細設定・メンテナンス】

定期的にメンテナンス設定することにより、レコーダーの負荷を軽減します。  
再起動や、シャットダウンを行います。

メンテナンス	アップグレード	工場出荷時設定	イベント
自動再起動	①		
スケジュール	毎週 ▼	2020/01/01	02:00:00
	<input checked="" type="checkbox"/> 日曜日 <input type="checkbox"/> 月曜日 <input type="checkbox"/> 火曜日 <input type="checkbox"/> 水曜日		
	<input type="checkbox"/> 木曜日 <input type="checkbox"/> 金曜日 <input type="checkbox"/> 土曜日		
次のメンテナンス	2020/05/17 02:00:00		
② 再起動		③ シャットダウン	
		適用	保存して戻る 終了

**Point!**  
合わせたい日時の上を左クリックして、数字を選択します。

初期値：毎週  
日曜日 2:00(土曜日 26時)

①自動再起動の設定を「毎週 / 無効 / 1回 / 毎日」より選択できます。それぞれの項目に合わせて日時等の設定をします。  
無効：メンテナンスを行いません。メンテナンス設定できません。

1回：指定した日時にメンテナンスを行います。メンテナンスする日時を設定します。

毎日：毎日決まった時刻にメンテナンスを行います。メンテナンスする時間を設定します。

毎週：毎週決まった日時にメンテナンスを行います。メンテナンスする時間と曜日を設定します。(推奨)

次のメンテナンス：次のメンテナンス日を表示します。

※メンテナンス中は、操作をすることができません。

②「再起動」を左クリックすると、再起動が始まります。

③「シャットダウン」を左クリックすると、シャットダウンし始めます。

モニターの電源を抜くときは必ずシャットダウンを左クリックし、「電源をオフにして下さい。」(③-2)の表示後、本体のACアダプタ(③-3)を抜いてください。

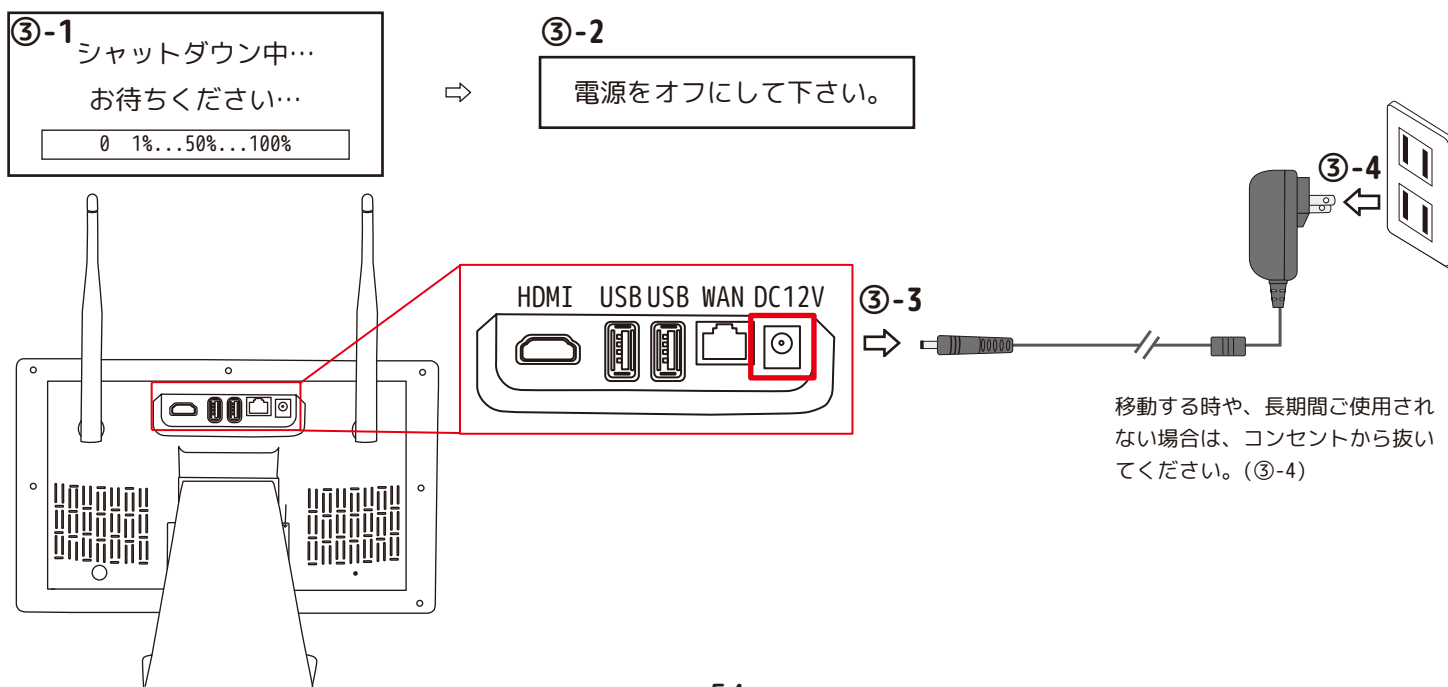

## 【メインメニュー / 詳細設定・アップグレード】

アップグレードをします。

メンテナンス	アップグレード	工場出荷時設定	イベント
--------	---------	---------	------

① ローカルアップグレード
ロゴ
②

DVR のアップグレードです。

③ オンラインアップグレード

最新バージョンです。

DVR の現在の状態をお知らせします。

CH	IP アドレス	S/W バージョン	ステータス	選択
例) 1	172.20.xxx.xxx	2.8.61.576115RD1		<input type="checkbox"/> ④

カメラのアップグレードです。

⑥ < 1 / 1 >
すべて ⑤

FW から
⑦ USB メモリ ▼
USB メモリ / ネットワーク
⑨ 開始

⑧  デバイスをダウングレードします

適用
保存して戻る
終了

①～③DVR のアップグレードを行います。

①ローカルアップグレード:PC でダウンロードしたファームウェアを USB メモリに入れ、本体の USB ポートに接続します。

②ロゴ: 起動画面の変更時指定したファイル形式でアップグレードします。 ※使用しません。

③オンラインアップグレード: インターネット接続時、ファームウェアの更新があると文字が濃くなり、アップデートが可能になります。

④、⑤カメラのアップグレードを行います。

アップグレードするカメラチャンネルに☑を入れます。すべてに☑を入れると全てのデバイスが選択されます。

⑥ページを送ります。

⑦アップグレードする方法を USB メモリまたはネットワークより選択します。

⑧デバイスをダウングレードする場合に☑を入れます。 ※特に使用しません。

⑨開始を左クリックするとアップグレードもしくはダウングレードを開始します。



途中で電源を抜かないでください。

システムのアップグレード  
お待ち下さい ...

0%-100%



終了  
セットアップ終了

OK

この画面が出るまでお待ちください。

## 【メインメニュー / 詳細設定・工場出荷時設定】

工場出荷時設定に戻します。パスワードは再度設定が必要です。

メンテナンス	アップグレード	工場出荷時設定	イベント
<div style="border: 1px solid black; padding: 10px;"><div style="border: 1px solid black; padding: 5px; text-align: center; margin-bottom: 10px;"><b>初期化</b></div>保持（チャンネル、言語、ネットワーク、ユーザー）構成  <div style="border: 1px solid black; padding: 5px; text-align: center; margin-bottom: 10px;"><b>高度復元</b></div>保持（チャンネル、言語）構成  <div style="text-align: right; margin-top: 20px;"><div style="border: 1px solid black; padding: 5px 15px; margin-right: 5px;">適用</div><div style="border: 1px solid black; padding: 5px 15px; margin-right: 5px;">保存して戻る</div><div style="border: 1px solid black; padding: 5px 15px;">終了</div></div></div>			

初期化：「チャンネル / 言語 / ネットワーク / ユーザー設定」は現状のままで、それ以外を工場出荷時に戻します。

高度復元：「チャンネル / 言語」以外を工場出荷時に戻します。

※どちらも選択後に再起動します。（再起動中は、電源を抜かないようご注意ください。）

再起動後、パスワード設定の画面が出現します。必ずパスワードの再登録をしてください。（次ページ参照）

※パスワードは個人情報にあたるため、第三者が容易に推測・特定できないようお客様ご自身で管理をお願いいたします。忘れられた場合、アクセスすることができなくなり、有償対応となります。ご了承ください。

パスワード再登録後、初期セットアップメニュー（基本システム設定）が表示されます。（P59～参照）

## 【メインメニュー / 詳細設定・工場出荷時設定 (再起動後)】

①ユーザー設定を行います。

1. 初期ユーザー名は「admin」(管理者)です。

2. 新パスワードの枠を左クリックします。文字入力キーボード(下図)が表示されるので、画面の指示に従ってパスワードを入力します。(※パスワードは4～10文字にする必要があります。)

`	1	2	3	4	5	6	7	8	9	0	-	+	←
Tab	q	w	e	r	t	y	u	i	o	p	[	]	Clr
caps	a	s	d	f	g	h	j	k	l	;	:	\	En
shift	z	x	c	v	b	n	m	,	.	/			

文字入力キーボード

3. 新パスワードの確認も同様に同じパスワードを入力します。

4. パスワードの暗記のチェックを外すと、ログイン毎にパスワード入力する必要があります。  
全ての設定が終わったら[次]を左クリックします。

※パスワードが不一致の場合、「パスワードが一致しません。」と表示されます。[OK]を左クリックし再設定してください。

### ユーザー設定

①-1.	初期ユーザー名	<input type="text" value="admin"/>
①-2.	新パスワード	<input type="text"/>
①-3.	新パスワードの確認	<input type="text"/>
①-4.	<input type="checkbox"/> パスワードの暗記	

新しいパスワードを作成してください。パスワードは4-10文字の間で指定してください。  
ユーザー名は「admin」になります。  
パスワードを書き留めて、安全な場所に保管してください。  
この情報がなければ、システムにアクセスすることはできません。  
アプリのパスワードは、NVRのパスワードと同じです。

次

**Point!**  
文字入力キーボードを閉じるには、画面上の何も無いところを左クリックしてください。

※パスワードは個人情報にあたるため、第三者が容易に推測・特定できないようにお客様ご自身で管理をお願いいたします。忘れられた場合、アクセスすることができなくなり、有償対応となります。ご了承ください。

## 【メインメニュー / 詳細設定・イベント】

エラー時に画面に表示したり、音でお知らせします。

メンテナンス	アップグレード	工場出荷時設定	イベント
--------	---------	---------	------

エラータイプ  ①

②  メッセージの表示

③  ブザー音

※注意※  
エラータイプを選択したら、必ず「メッセージの表示」にチェックを入れてください。  
※自動でチェックが入るエラータイプもあります。

①エラータイプを選択します。

「HDDがありません。 / ディスクエラー ( 推奨 ) / ディスク領域の不足 / ネットワークの切断 / この IP アドレスが重複しています。 / 録画エラー / すべて」

②  を入れるとエラーが発生時、画面にメッセージを表示します。( 右図 )

画面左下の  を左クリックするとイベントの一覧表が表示されます。

[ 全消去 ] を左クリックするとイベントの内容が消去されます。

[ 取り消し ] を右クリックで閉じてください。

エラー内容が改善されていれば、画面上のマークは消えます。

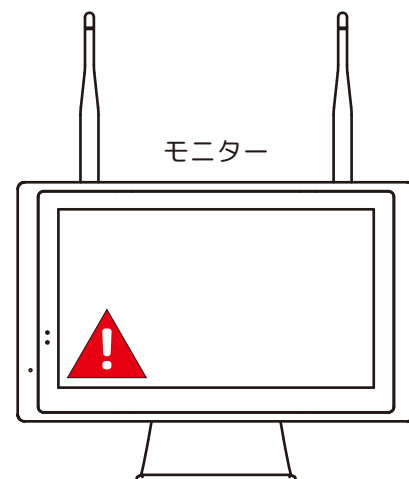

例)

アラーム / 例外	CH	時間
ネットワークの切断	--	2020-06-24 01:58:22

< 1 / 1 >

③  を入れるとエラー発生時、「ピピピ ピピピ ピピピ」と、エラーが解決するまで断続的に鳴り続けます。

④設定を変更する場合は、[ 適用 ] → [ 保存して戻る ] を左クリックしてください。

※変更後 [ 適用 ] を左クリックすると「例外な処理の設定ができました。」が表示されます。そのままお進みください。

※変更しない場合は、[ 終了 ] を左クリックしてください。

次ページ P59 ~ P61 でセットアップ ( ウィザードの起動 ) について説明します。

メインメニュー → システム設定 → 基本の「ウィザードの起動」を  有効にした場合、次の再起動時にセットアップ ( ウィザードの起動 ) 画面が表示されます。この場合、「次回このウインドウを表示しない」に  を入れても、再起動後に表示されます。

また、メインメニュー → システム設定 → 基本の「セットアップ」を左クリックしても表示されます。

表示したくない場合は、必ず「ウィザードの起動」と「次回このウインドウを表示しない」のチェックを外してください。

## 【セットアップ ( ウィザードの起動 ) / 初期設定を行います】

### I 基本システム設定を行います。

1. 日付時刻：インターネット接続されない場合は、手動で修正します。年月日の数字の上、もしくは数字右のカレンダーのイラストを左クリックすると、右図のカレンダーが表示されます。



2. 時間：インターネット接続されない場合は、手動で修正します。時間の数字の上、もしくは数字右の時計のイラストを左クリックすると、右図のテンキーが表示されます。

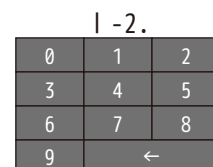

3. 日付の形式は、下記より選択できます。

- ・ YYYY/MM/DD (年 / 月 / 日) ・ MM/DD/YYYY (月 / 日 / 年) ・ DD/MM/YYYY (日 / 月 / 年)
- ・ YYYY.MM.DD (年 . 月 . 日) ・ MM.DD.YYYY (月 . 日 . 年) ・ DD.MM.YYYY (日 . 月 . 年)

4. 時刻形式：「12 時間 (AM/PM) 表記 / 24 時間表記」より選択します。

5. 言語：日本語でご使用ください。

6. メニュータイムアウト：メニュー画面が自動で非表示「30 秒 / 1 分 / 5 分 / 10 分 / オフ」より選択します。

7. 全ての設定が終わったら [ 次 ] もしくは [ 終了 ] を左クリックします。

**基本システム設定**

I -1. 日付時刻

I -2. 時間   ▼

I -3. 日付の形式  ▼

I -4. 時刻形式  12 時間  24 時間

I -5. 言語  ▼

I -6. メニュータイムアウト  ▼

次回このウインドウを表示しない

**Point!**  
カレンダーやテンキーを閉じるには、画面上の何も無いところを左クリックしてください。

「12 時間」設定時、表示されます。

※メニュータイムアウトを「オフ」にした場合、操作しない限りメニュー画面が表示され続けます。

※「次回このウインドウを表示しない」は、初期設定画面全てに反映されます。基本システム設定でチェックを外しても、次の画面でチェックを入れると全てにチェックが入ります。

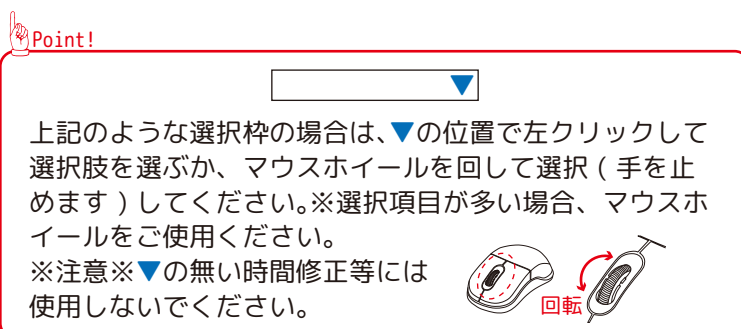

## 【セットアップ ( ウィザードの起動 ) / 初期設定を行います】

II HDD をフォーマットします。そのまま「次」を左クリックして次のページへお進みください。

**HDD 管理**

**HDD リスト**

ID	モデル	容量	使用中	ステータス	フォーマット
1	例) WDC WD10SPZX-00Z	931.5 GB	190.0 GB	フォーマット済	<input type="checkbox"/> ①

上書録画  ②

次回このウィンドウを表示しない



※全てのデータが削除されるため、フォーマットされない場合、必ず「次」を左クリックして次のページへ進んでください。一度フォーマットしてしまうと、今までの録画データを見ることが出来なくなります。  
(使用中欄にデータがある場合)

----- フォーマットされる方は、下記をご覧ください。 -----

HDD のデータを削除される場合は、下記①～④を実行してください。  
※フォーマットすると全てのデータが削除されます。

①  を入れます。

②  を左クリックします。

③ 「はい」を選択してください。

全てのデータが削除されます。

続行しますか？

③

④ フォーマットを開始します。「終了 フォーマット完了」が表示されたら [OK] を左クリックして終了します。

フォーマット中  
お待ちください...

0% ~ 100%



終了  
フォーマット完了

④

⑤ 「次」を左クリックして、次のページへ進みます。



## 【セットアップ(ウイザードの起動)/初期設定を行います】

III スケジュール録画の設定を行います。

録画方法を「録画」、「モーション」、「録画しない」より選択してください。※選択中は●になり文字色は、グレイになります。選択する時間・曜日のブロックにカーソルを合わせて左クリックしてください。まとめて選択する場合は、左クリックしながら、カーソルをドラッグします。(黄色のラインがでます。)他チャンネルも同じスケジュールにしたい場合は、[コピー貼付]を左クリックし、チャンネル番号に☑を入れてください。初期設定は、すべてのチャンネルが連続録画とモーション録画が併用になっています。

### スケジュール録画

CH **1** ▼ **コピー貼付**  **連続** 緑色  **モーション** 黄色  **録画しない** 白色

	0	1	2	3	4	5	6	7	8	9	10	11	12	13	14	15	16	17	18	19	20	21	22	23	
日	緑	黄	緑	黄	緑	黄	緑	黄	緑	黄	緑	黄	緑	黄	緑	黄	緑	黄	緑	黄	緑	黄	緑	黄	緑色 黄色
月	緑	黄	緑	黄	緑	黄	緑	黄	緑	黄	緑	黄	緑	黄	緑	黄	緑	黄	緑	黄	緑	黄	緑	黄	緑色 黄色
火	緑	黄	緑	黄	緑	黄	緑	黄	緑	黄	緑	黄	緑	黄	緑	黄	緑	黄	緑	黄	緑	黄	緑	黄	緑色 黄色
水	緑	黄	緑	黄	緑	黄	緑	黄	緑	黄	緑	黄	緑	黄	緑	黄	緑	黄	緑	黄	緑	黄	緑	黄	緑色 黄色
木	緑	黄	緑	黄	緑	黄	緑	黄	緑	黄	緑	黄	緑	黄	緑	黄	緑	黄	緑	黄	緑	黄	緑	黄	緑色 黄色
金	緑	黄	緑	黄	緑	黄	緑	黄	緑	黄	緑	黄	緑	黄	緑	黄	緑	黄	緑	黄	緑	黄	緑	黄	緑色 黄色
土	緑	黄	緑	黄	緑	黄	緑	黄	緑	黄	緑	黄	緑	黄	緑	黄	緑	黄	緑	黄	緑	黄	緑	黄	緑色 黄色

実行したい録画方法を選択してください。選択したい時間・曜日のブロックにカーソルを合わせて左クリックしてください。まとめて選択する場合は、左クリックをしながら、カーソルをドラッグします。初期設定は、すべてのチャンネルが連続録画とモーション録画になっています。

次回このウィンドウを表示しない

IV リモート表示設定を行います。

### リモート表示設定

スマートフォンにアプリ"WNVR Pro"をインストールして、QRコードをスキャンしてください。詳細については、クイックスタートガイドを参照してください。

※QRコードは見本です。

ID

オンライン閲覧を有効にする場合は、インターネットモデム/ルーターに接続してください。

次回このウィンドウを表示しない

## 【スマートフォンで見るとの設定をします】

ネットワーク設定をします。(本製品は、無線 LAN(Wi-Fi)には対応していません。)

お使いのインターネット回線(有線)に接続すると、本製品はインターネットにつながります。※1  
色々な設定をすると、スマートフォンやタブレットから、カメラ映像を見ることができるようになります。

スマートフォン・タブレット対応 OS ※2
Android 4.4 以上
iOS 8.0 以上

2020/07/08 現在

1. 動作確認用 LAN ケーブル、もしくはご自宅に合わせてご準備された LAN ケーブルを接続します。

- ① LAN ケーブルを本製品背面の「WAN」に差し込みます。
  - ② もう一方の LAN ケーブルを、ブロードバンドルーターの LAN 端子に接続します。
- ※ブロードバンドルーター等の接続は、お使いの回線やネットワーク機器により異なります。  
環境に応じた接続を行ってください。

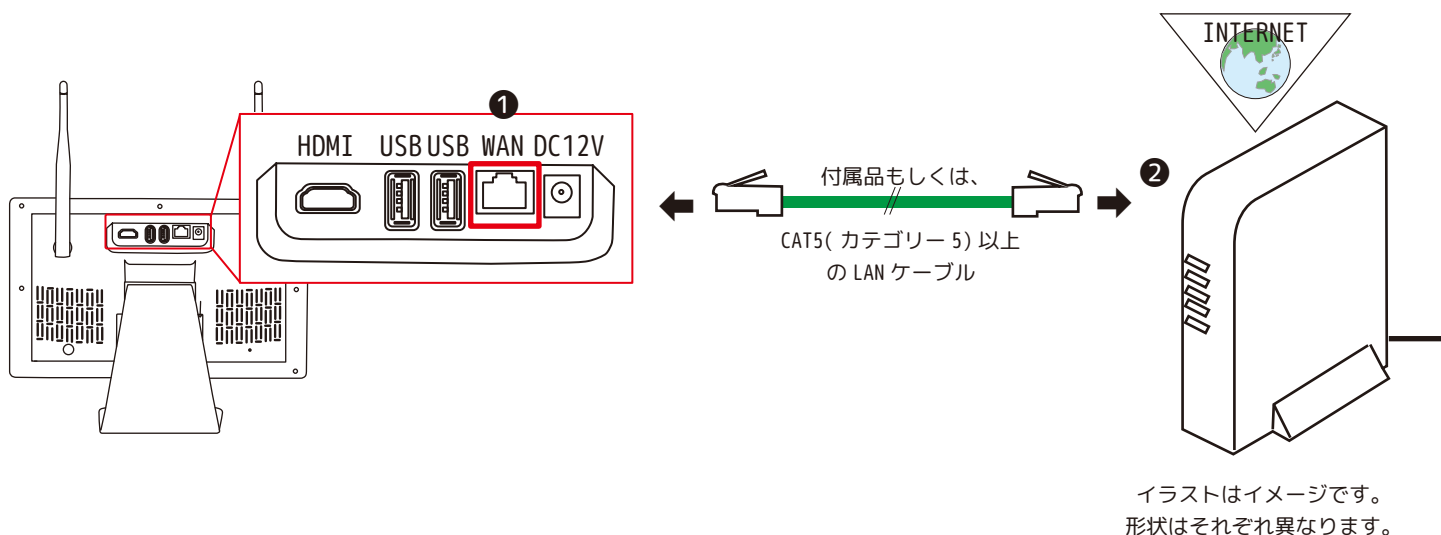

2. スマートフォンにアプリをインストールします。

- ① アプリにはアンドロイド用と、アイフォン・アイパッド用があります。インストールするには appleID、もしくは google アカウントを準備し、アプリをインストールできるようにしてください。  
※どちらかわからない方は、スマートフォン、タブレットのご購入店様へお問合せ下さい。
- ② お使いになるスマートフォンやタブレットに専用アプリ「WNVR Pro」をインストールします。  
※wnvr と入力すると検索画面に「WNVR Pro」が表示されます。



※1: 全てのルータでご使用いただけるわけではございません。ご了承ください。

※2: アプリを安全にご利用いただくため、予告なく旧バージョンアプリでのサービスをご利用いただけなくなる場合がございます。その場合は、App Store、Google Play から最新バージョンへのアップデートをお願いいたします。

また、セキュリティ強化のため、Apple 社、Google 社より一部 OS のサポートを終了する場合がございます。

OS のアップデートができなくなった iOS(iPhone)、Android のスマートフォンをご利用のお客さまは、アップデート可能な端末で OS のアップデートをお願いいたします。

## 【スマートフォンで見るとの設定をします】

3. アプリと本体をつなぎます。



①アプリを開くとトップ画面が表示されます。

②～途中途中で、通知の許可や音声の許可、位置情報の許可を求められます。初期設定後端末から変更が可能です。

全て「許可」でお進みください。 ※ただし Bluetooth の使用を求められたら「許可しない」でお進みください。

③モニターを追加します。アプリの右上の [+ ] をタップしてください。



④デバイス (iOS は表示無し) より [ スキャン ] をタップします。

⑤モニターのツールバー クイックスタートガイドの画面を開いてください。QR コードを読み込みます。

※QR コードが上手く読み込めない場合は、P2P に表示された 20 桁の ID を手動入力してください。

⑥ID 欄に、ご使用のモニターの ID( デバイス SN) が自動で入力されます。

⑦デバイス名欄に、モニターの名前を入力してください。( キッチン、庭等 ) ※編集可

⑧ユーザー名は、admin のままご使用ください。( admin 以外の遠隔操作はできません。 )

⑨パスワード欄に、お客様ご自身で設定した admin のパスワードを入力します。

⑩チャンネル番号 ( 分割する最大数 ) 「1・4・6・8」より選択します。 ※編集可

※4 にすると ( 1,4 画面 )、6 にすると ( 1,4,6 画面 )、8 にすると ( 1,4,6,8 画面 ) が選択できます。( 1、4、6、8 以外選択しないでください。 ) ※再生時の初期画面は単画面、もしくは 4 分割になります。

⑪右上の [ 完了 ] をタップし、設定終了です。

ID による追加 / 手動入力		完了
⑥ ID	ID 入力	④
⑦ デバイス名	デバイス 1	
ユーザー名	admin	⑧
⑨ パスワード	デバイスのパスワードの入力	
チャンネル番号	4>	⑩

※管理者 ( admin ) のみ  
操作が可能です。

QR コードの読み込みに使用します。ネットワーク状態が「良好」でない場合はインターネットに接続されていません。

### クイックネットワーク設定

ネットワーク設定

IP アドレス xxx.xxx.xxx.xxx

P2P **⑤**※ xxxxxxxxxxxxxxxxxxx111A( オンライン / オフライン等 )

⑤

ID

ネット診断 診断

ネットワーク状態 良好 / LAN ケーブルが接続されていません。等

コメント インターネットへ接続できました。 / ネットワークケーブルの接続を確認してください。

手動設定：ネットワークに長けている方

ネットワーク設定

DHCP

IP アドレス xxx.xxx.xxx.xxx

ゲートウェイ xxx.xxx.xxx.xxx

サブネットマスク 255.255.255.xxx

優先 DNS xxx.xxx.xxx.xxx

Web ポート 80

ネットワーク状態 良好等

適用
OK
取り消し

※上図は をクリックすると画面に表示されます。

# 【アプリの機能 / デバイスリスト】

強制的にアプリが閉じられることもありますし、固まったり、戻れない場合は、一度アプリを閉じてください。

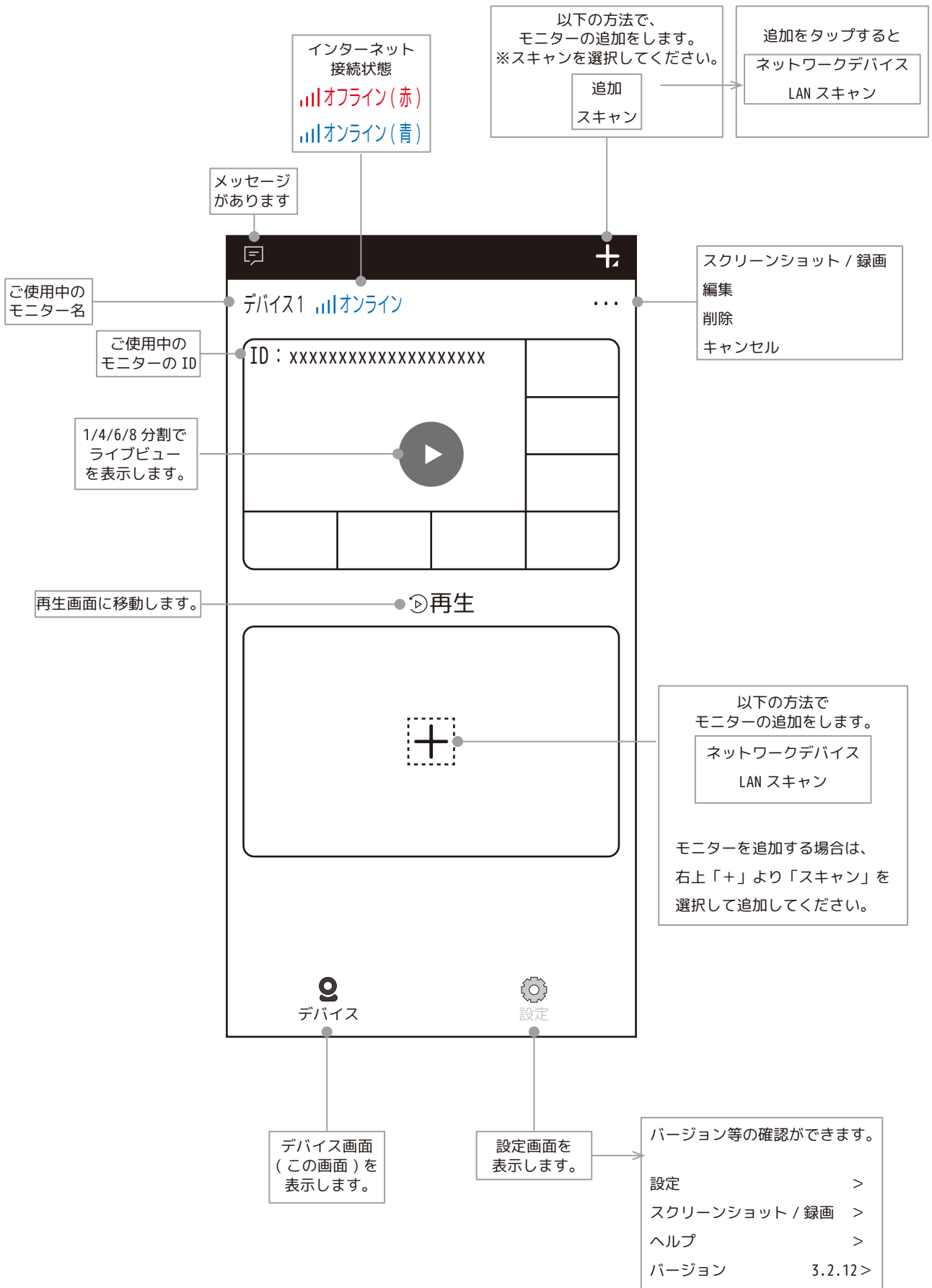



## 【アプリの機能（補足）】

ライブ映像の確認方法

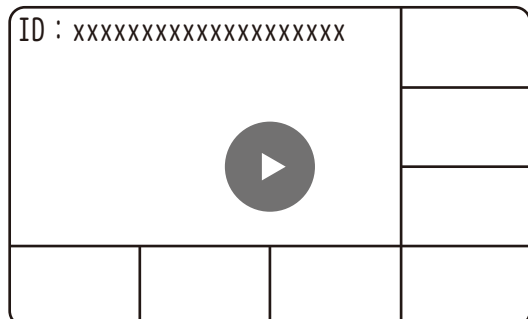

① 「オンライン」であることを確認します。



②  をタップします。

③ ライブ映像が表示されます。



スクリーンショット / 録画：スクリーンショットと録画データの保存先です。

編集：デバイスの編集を表示します。

デバイスの編集		完了
ID	XXXXXXXXXXXXXXXXXXXX	
デバイス名	デバイス 1	● — 編集できます
ユーザー名	admin	
パスワード	●●●●...	◎ ● — パスワードの表示
チャンネル番号	4>	● — 編集できます (1,4,6,8 より選択してください。)

削除：

このデバイスを削除しますか？

キャンセル 削除

「削除」をタップすると削除を開始します。

削除しない場合は、「キャンセル」を選択してください。

# 【アプリの機能 / ライブビュー】

画面サイズ「4:3/16:9/オリジナル」

デバイスリストに戻ります。

ご使用中のモニター名

表示の画質を変更  
します。SD<HD

「SD/HD」

スピーカー

バックアップ

録画データをスマートフォン本体に保存します。  
保存データが無い場合：チャンネル、日時を入力して、検索をタップします。  
保存データがある場合：下方「バックアップファイルの追加」をタップすると「バックアップ」設定画面に移動します。チャンネルと時間を設定して検索するとリストが表示されます。ファイルを選択して↓をタップします。しばらく待ち、「完了」をタップして閉じます。ここ「バックアップ」からデータの確認ができます。  
※バックアップ録画データは、拡大（ピンチアウト）できません。

電波状況

ライブ画面を左右にスライド（スワイプ）してもチャンネルが切り替わります。

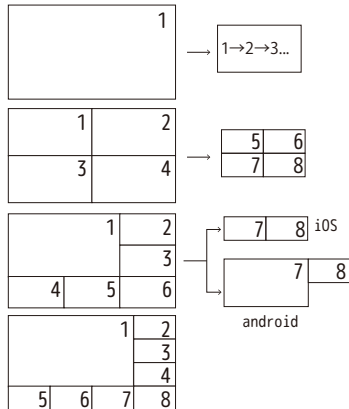

全画面表示切換



タップするとアイコンやタイムバーが表示されます。

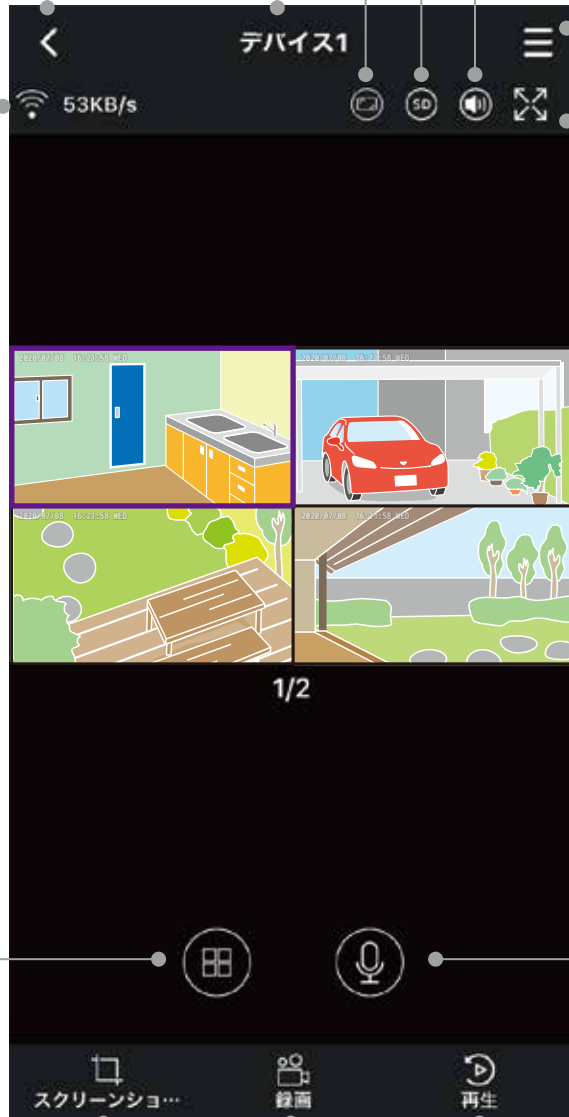

タップ→マイクマーク長押しで声を発することができます。  
※二人以上の同時通話は、できません。

ライブビューのスクリーンショットを撮ります。  
※保存先はデバイスリストの「…」にあります。

再生画面を開きます。

ライブビューは8台まで表示可能です。※分割表示「8・6・4・1」より選択します。

※登録時最大表示CH数の選択が必要です。

ライブビューを録画します。  
※保存先はデバイスリストの「…」にあります。

# 【アプリの機能 / 再生画面】

チャンネル選択  
 チャンネル1  
 チャンネル2  
 ・  
 ・  
 ・  
 チャンネル8  
 OK

ライブビューのページ  
 をご覧ください。



全画面表示切換



タップするとアイコンやタイムバーが表示されます。

録画バー  
 緑色：連続録画  
 黄色：モーション録画  
 中央の赤いバーの時間を再生します。

●を動かすことで、再生バーの時間が、数時間単位（-方向）になったり、分単位（+方向）になります。

再生映像のスクリーンショットを撮ります。  
 ※保存先はデバイスリストの「…」にあります。

ライブビューに戻ります。

再生映像を録画します。  
 ※保存先はデバイスリストの「…」にあります。

※再生時の読み込みに時間がかかる場合や、読み込み失敗の場合もあります。ご了承ください。



# 設置場所での電波確認を行います

- ①動作確認済のカメラの AC アダプタを一旦コンセントから外します。
- ②カメラと AC アダプタの接続部を外します。
- ③カメラを取付位置に持って行きます。
- ④カメラの AC アダプタを室内 100V コンセントに接続します。
- ⑤カメラと AC アダプタを接続します。

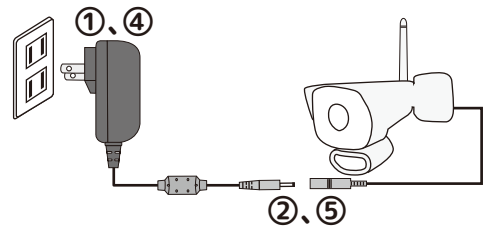

⑥モニターの映像を確認して、アンテナが 4 本とも緑色なら電波状況が安定しています。(電波状況が不安定な場所の場合、安定した場所へ移動してください。)

※モニターの映像(アンテナ)がカメラから確認できない場所にある場合は、カメラを取付位置にできるだけ近い場所に置いて、モニターの映像を確認してください。もしくは、ご家族等をお願いして、モニターの映像(アンテナ)を確認してください。

①～⑥の電波確認ができましたら、⑦へ進んでください。

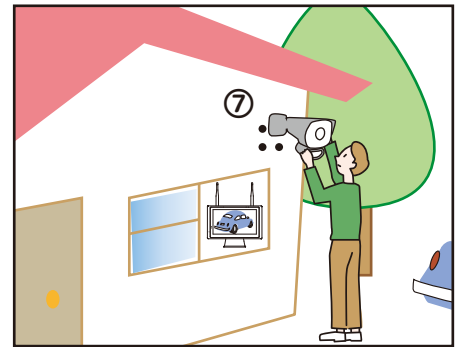

⑦設置場所に印を付けます。

※別売のクランプを利用する場合は、クランプの取扱説明書をご覧ください。

ブラケット背面

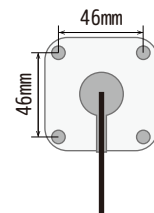

壁面に穴をあけない場合は、ブラケットの溝を下に向けてケーブルを通してください。天井に設置する場合は、溝から下方向に垂らしてください。

※本製品を長くご使用いただくため、軒下での設置をおすすめします。

※電波到達距離の目安は木造家で約 20 ~ 40m です。(P10「電波について / 電波最大到達距離」をよくお読みになってください。)

## < 屋外カメラの設置例 >

壁面に設置する場合	門袖等平面に設置する場合	天井に設置する場合
<ul style="list-style-type: none"> <li>◦カメラは水平方向より上に向けないでください</li> <li>◦P18を参考に設置してください</li> </ul>	<ul style="list-style-type: none"> <li>◦カメラは水平方向より上に向けないでください</li> <li>◦P18を参考に設置してください</li> </ul>	<p>※アンテナがあるため、これより上側に向きません。</p>

※本製品を屋外で長期間使用される場合、直接日光や雨により劣化しカメラの落下事故につながる可能性がありますので、設置場所は安全な場所を選んでください。そしてカメラ設置の定期的な点検をお願いいたします。

アンテナを接続していない場合、「A: アーム固定ネジ」(中の球体が動く程度)と「B: ベース固定部」を緩めることにより、このカメラは、上下約 180 度、左右約 180 度、レンズ部約 360 度回転することは可能ですが、アンテナや取付場所により希望する設置方法ができない場合があります。完全に固定する前に、映像で確認しながら、あらかじめ形を決めてください。

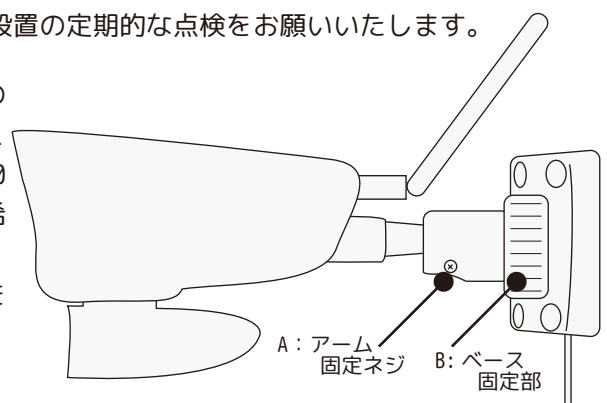

# 動作確認後に設置を行います

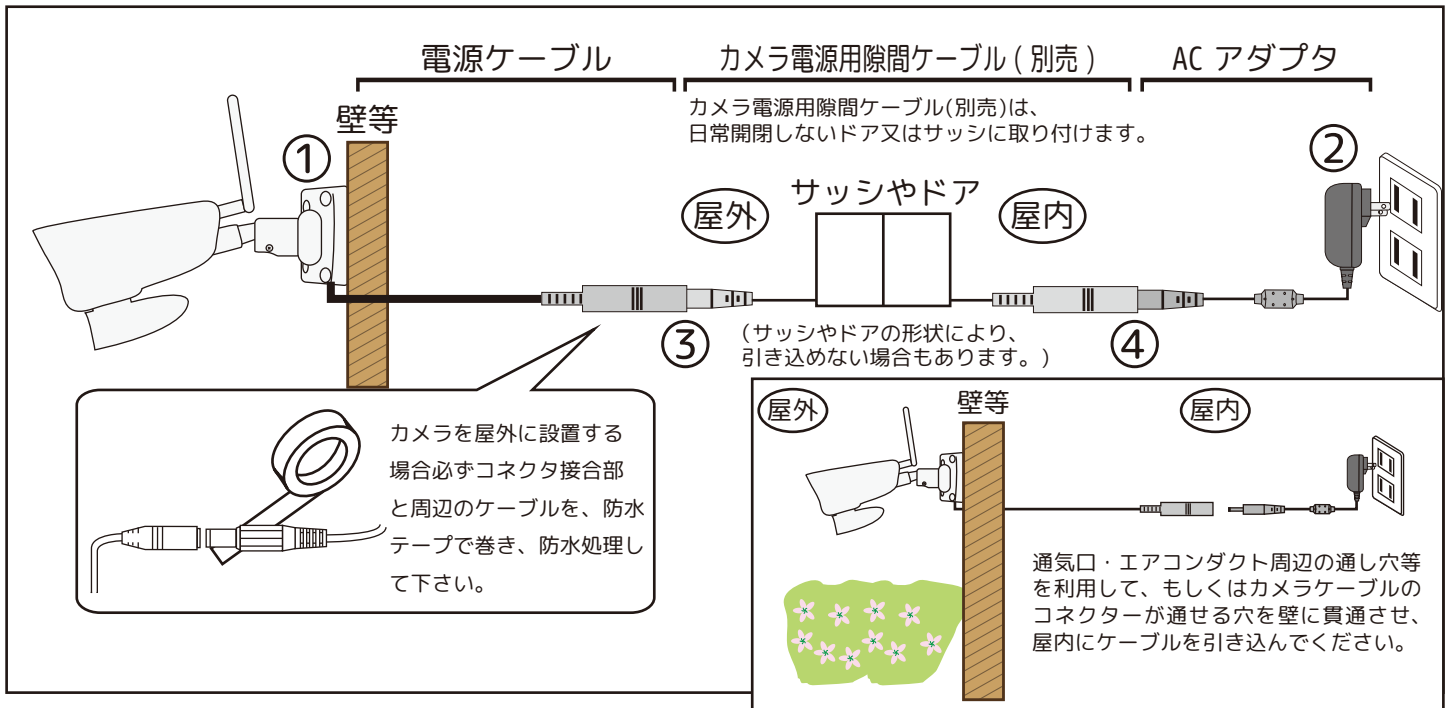

1. 設置前に必ずモニターのそばで電源を入れ、映像が正常に映ることを確認して下さい。

2. カメラ本体に付いている2箇所の「A:アーム固定ネジ」と「B:ベース固定部」を少し緩め、おおむね形を決めてから、カメラが動かない程度に「B」を軽く締めて設置を始めてください。

※角度によってはアンテナにあたり、希望通り動かない場合があります。その場合は、別売の「カメラアンテナ用3mケーブル」を使用すると、天井設置の場合でも、ブラケットを90度近くまで曲げることが可能です。ケーブルを巻き込まない様ご注意ください。

3. ご使用上の注意をお読みのうえ、設置場所(上図参照)を決め取付金具を付属の取付金具用ビスで固定します。(設置する材質やビスの長さが付属のビスで合わないときは別途お求め下さい。コンクリート壁面に設置する場合は、コンクリートビスを利用します)

4. コネクタ接続部に防水テープ(防水テープは付属していません。)を巻き、水滴が入らない様にして下さい。  
※(上図を参照ください。)

5. 電源ケーブルを屋内のコンセントまで配線して下さい。※(上図を参照ください。)

6. ACアダプタをコンセント(AC100V)に差し込み、カメラの電源ケーブルとACアダプタを接続して下さい。電源ケーブルを加工しての延長はできません。電圧降下の原因によりカメラが正常に稼働しません。

※カメラケーブルのコネクタが通せる穴を壁に貫通させたくない場合は、通気口・エアコンダクト周辺の通し穴等を利用する、もしくはサッシやドアの隙間に通すカメラ電源用隙間ケーブル(別売)をご使用ください。

7. カメラの撮影方向(カメラの向き)は、「A:アーム固定ネジ」と「B:ベース固定部」を緩め、モニターに映しながら「上下」「左右」「回転」で調整します。(上図参照)

8. 位置決定後、確実にドライバーでしめつけ固定します。

注) カメラ取付の際、カメラレンズの周りに壁や金属があると、夜間赤外線反射光が映像の中に映ることがあります。カメラヘッドを上下左右に回すことで位置が調節できます。(上図参照) 映像内に白っぽい影が入る時は、位置を移動して下さい。

**MEMO**

ご購入店の保証書やレシートなどをお貼りください。

# 保証書

株式会社 NSK は、本製品についてご購入日より保証書に記載の保証期間を設けております。  
本製品は人命にかかわる医療機器等の用途には使用しないでください。  
高い信頼性が求められる用途に使用する場合はシステムの故障等の処置に万全を期してください。

その場合、その結果に対しての損害賠償責任について弊社は負担いたしません。  
本製品付属の取扱説明書などに従った正常な使用状態の下で、万一保障期間内に故障・不具合が発生した場合、本保障規定に基づき無償修理・交換対応を行います。  
ただし、次のような場合には保障期間内であっても有償修理となります。  
(修理を依頼される場合の往復の送料はお客様のご負担となります)  
1. 保証書がない場合

2. 保証書に、ご購入日・お名前・ご購入代理店の印字等の記入がない場合、または購入先や購入日が改ざんされている場合  
注：太枠(※印の項目)は必ず記入願います。

3. 取扱上の誤り、または不当な改造や修理を原因とする故障および損傷である場合

4. ご購入後の輸送・移動・移設・落下による故障および損傷

5. 火災、地震、落雷、風水害、ガス害、塩害、異常電圧およびそのほかの天変地異など、外部に原因がある故障および損傷である場合

6. 他の機器との接続に起因する故障・損傷である場合

## ■初期不良交換、修理の手続き

●保証期間発生日より1ヵ月以内の故障に関しては、初期不良交換サービスの対象となります。

●お客様より初期不良である旨申告していただき、弊社がその申告現象を確認した場  
合に限り、初期不良品として新品と交換いたします。  
(送料については弊社負担とさせていただきます)

ただし、検査の結果、動作環境や相性を起因とする不具合であった場合には、初期不良交換サービス対象とはなりません。  
また、当サービスをご利用いただくには、お買い上げ商品のすべての付属品が揃っていることが条件となります。

●弊社では、出張修理あるいは不具合原因の現地調査は行っておりません。

●弊社ではセンドバック(先に修理依頼品または不具合品をお送りいただき、弊社より修理完了品または初期不良交換品をご返却する)方式でのみ、対応を行っております。  
●修理費用については販売代理店や購入店を通しての対応となります。



## 注意

■電源は家庭用 AC100V(50Hz/60Hz)のコンセント以外で使用しないでください。また、タコ足配線はしないでください。火災、感電の原因となります。

■必ず付属の AC アダプターを屋内で使用してください。

■AC アダプターのコードを傷つけたり、破損させたり加工したりしないでください。

■重いものをのせたり、引っ張ったり、無理に曲げたりすると、コードを傷め、火災・感電の原因となります。

■ぬれた手で AC アダプターを抜き差ししないでください。感電の原因となることがあります。

■万一、発熱していきたり、煙が出ている、異臭がするなどの異常があるときは使用しないでください。異常状態のまま使用すると、火災・感電の原因となります。すぐに AC アダプターをコンセントから抜いてください。

■動作環境範囲外で機器をご利用にならないでください。

■本機を改造あるいは、分解しないでください。火災・感電の原因となります。

また、内部には電圧の高い部分があり、感電の恐れがあります。

■長期間使用されないときは、安全のため、AC アダプターをコンセントから抜いておいてください。

■落雷の恐れがある場合は、すみやかに本機を停止させ、コンセントから AC アダプターを抜いてください。(停電時のブレーカーの入切りによる突入電流が原因で機器が故障する場合があります。)

■本機を次のような場所での使用や保管はしないでください。

●直射日光のあたる場所 ●特に高温低温になる場所 ●温度変化の激しい場所

●振動の多い場所 ●油煙、湯気、湿気があたる場所 ●静電気が多く発生する場所

●強い磁気や電磁波が発生する装置(発電機やアンプ)が近くにある場所

●機器の仕様に合わない不安定な場所や、落下の危険がある場所

■本機を移動、移設させる場合は、AC アダプターをコンセントから抜き通電停止の状態になってから配線を抜いて下さい。

■金融機器、医療機器など人命に直接または間接的に関わるシステムなど、高い安全性が要求される用途には使用しないでください。



## 録画機についての注意

■湿気やほこりの多い場所に置かないでください。火災・感電の原因となることがあります。

■本機の通風孔をふさがしないでください。

■内部に熱がこもり、機器の不良や火災の原因となることがあります。

■内蔵の記憶媒体は高温に弱い場合もあるため、適度な換気が必要です。

■3年に一度を目安に内部の清掃や稼働点検を販売店に依頼してください。

なお、内部清掃点検費用については、販売店にご相談ください。

■主に録画装置に使用している記録媒体としてのハードディスクは、永久的に使用可能な媒体ではありません(消耗品扱いとなります)。

次の留意点踏まえたうえでご利用ください。

●衝撃、振動をあたえないでください。

●電源の入切りを頻繁に行わないでください。

●推奨環境：周辺温度 25℃以下

●稼働時間 18,000 時間を超えた場合は交換を推奨します。

●録画データや運用設定などは必要に応じてバックアップをおこなってください。

■本機の利用に際し、故障や誤動作、不具合などによってデータの消失などの障害が発生しても、弊社では保証しかねることをあらかじめご了承ください。

## ■ご注意

●本機の故障・誤動作・不具合・通信不良、停電・落雷などの外的要因、第三者による妨害行為などの要因によって、通信、撮影、録画機会を逃したために生じた経済損失につきましては、当社は一切その責任を負いかねます。

●通信、録画内容や保持情報漏えい、改ざん、破壊などによる経済的・精神的損害につきましては、当社は一切その責任を負いかねます。

●本機のパッケージ等に記載されている機能、性能値は当社試験環境下での参考測定値であり、お客様環境下での性能を保障するものではありません。  
また、バージョンアップ等により予告なく性能が上下することがあります。

●ハードウェア、ソフトウェア(ファームウェア)、外観に関しては将来予告なく変更されることがあります。

●ソフトウェア(ファームウェア)、更新ファイル公開を通じた修正や機能は、お客様サービスの一環として随時提供しているものです。内容や提供時期に関しての保証は一切ありません。

●一般的にインターネットなどの公衆網の利用に際しては、通信事業者との契約が必要となります。

●通信事業者によっては公衆網に接続可能な端末の台数、機能、回線の使用率などについて設定を行っている場合がありますので、通信事業者と端末機器の導入に際して契約内容などをご確認ください。このため弊社機器はすべての公衆網との接続を保障するものではありません。  
通信事業者側の環境においては通信機能を有効にできない場合もありますのでご了承ください。

●公衆網に関連して DDNS サーバーのサービスを利用できる機器については、サーバーの臨時メンテナンスや、サーバー設備の障害、やむをえない事情によるサービス提供の停止、などの理由によりサービスを継続的に提供できない場合もありますので、あらかじめご了承ください。

●本機を廃棄するときは、地方自治体の条例に従ってください。

●本機及び弊社製品は日本国内での利用可能な製品であるため、別途定める保証規定は日本国内でのみ有効です。海外での利用はできません。  
また、ご利用の際は各地域の法令や政令、ガイドラインなどに従ってください。

## ■免責事項

●お客様が購入された製品の使用において、録画映像の流出や、不法行為に基づく損害賠償責任は、弊社では一切責任を負いません。

●お客様および第三者の故意または過失と認められる本製品の故障・不具合の発生につきましては、弊社では一切責任を負いません。

●製品の使用および不具合の発生によって、二次的に発生した損害(事業の中断および事業利益の損失、記憶装置の内容の変化・消失、また建物の現状復帰や取り外し施工についての費用・損失)につきましては、弊社では一切責任を負いません。

●製品の装着することによりほかの機器に生じた故障・損傷について、弊社では本製品以外についての修理費等は一切保障いたしません。

※本保証書は日本国内においてのみ有効です。

This warranty is valid only in Japan.

商品の仕様、外観、価格は予告なく変更する場合がありますのでご了承ください。

製品保証書	
※保証期間	ご購入日 年 月 日 より <b>1 年間</b>
製品型番	<b>NS-1110WRMS</b>
※製造番号 シリアル NO.	
※お客様 連絡先	お名前
	ご住所
※ご購入 代理店様 所在地	

## 日本セキュリティー機器販売株式会社

〒461-0043 名古屋市東区大幸 1 丁目 10-15

弊社 HP : <https://www.n-sk.jp>

お問合せ (24 時間送信可) : [hp@nsk-sec.co.jp](mailto:hp@nsk-sec.co.jp)(Mail) / 052-726-5297(fax)

お問合せ平日のみ(年末年始・夏季休暇除く)

9:00 ~ 12:00 13:00 ~ 18:00 052-726-5491(tel)

10.1 インチ液晶モニター 8ch 対応  
NVR ワイヤレスカメラセット



アイレボプロ  
eye revo pro



**NS-1110WRMS**  
トラブルシューティング

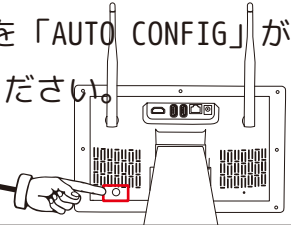

## 【トラブルシューティング 1】

パスワード	パスワードが分からないため何もできない	初期パスワードは「5454」です。初めはこのパスワードでログインして、パスワード設定を行ってください。 (P22 参照)
映像 ライブ映像 録画映像	映像が暗い	カラー調整  をお試してください。  マウスを画面上で左クリックすると、右記のアイコンが表示されます。
	水玉ができています	砂埃等なので、エアークロウ等で汚れを飛ばした後、水で湿らせた布を固く絞って、カメラのレンズを優しく拭いてください。
	赤外線が届いていない 映像が真っ暗 映像が白っぽい	カメラの位置、向き、角度を調整してください。 ※赤外線照射距離 10m は最大値となります。 使用環境によっては照射距離が短くなることがあります。 実質照射距離は最大照射距離の半分程度でお考え下さい。
	ズームできない	すでにズーム中の場合があります。右クリックで解除できます。または、電波状況をご確認ください。
	カクカクする	Wレクト (リピーター) のカメラを親機に近づけてください。Wレクト (リピーター) の距離を縮めてください。
	シーケンシャルしない	設定後、ツールバーを閉じてください。
	画面右側が切れる 画面の一部が映らない	解像度を 1024x768 に合わせてください。 (取扱説明書 P29②参照)
	ディスプレイ解像度を変更したら画面全体が映っておらず一部が切れている	映っている映像を一台、単画面表示にしてください。 その状態で背面の [VIDEO ON/OFF] を「AUTO CONFIG」が表示されて消えるまで長押ししてください。 モニター画面が正常に戻ります。  VIDEO ON/OFF スイッチはこちら
	ライブ映像が遅くなったり、早くなったり (モーション反応時) する	電波状況の悪い可能性があります。電波状況の良い場所にモニターを移してテストしてください。モニターは机の上や棚の上など、少し高い位置に設置してください。
	電波がつながりにくい	カメラとモニターのアンテナの向きを同じにしてください。モニターは机の上や棚の上など、少し高い位置に設置してください。
映像が遅れる フリッカーをおこす	ワイヤレスの特性上の仕様になります。あまりにも遅れる場合は、電波状況をご確認ください。そして電波の良い場所にモニターを移してテストしてください。 カメラを蛍光灯の光に当てないように設置してください。	



## 【トラブルシューティング 2】

<p>映像 ライブ映像 録画映像</p>	<p>映像が出ない カメラ映像が出ない</p>	<p>カメラの AC アダプタが接続されているかご確認ください。 コンセントの電源がオンになっているかご確認ください。 電波が途切れている可能性があります。 ペアリングが外れている可能性があります。</p> <p style="text-align: center;">↓ カメラランプを確認してください (参照：取扱説明書 P32 インジケータランプ)</p> <p>メインメニュー「カメラ&amp;ディスプレイ」-「表示」をご確認ください。本体の場合は、1024x768 解像度推奨です。フルハイビジョンのモニターの場合は、1080p でご覧ください。 メインメニュー「システム設定」-「Wifi 設定」の Wifi チャンネルを「その他」にしてください。 シーケンシャル時間の「ビデオロスをスキップする」にチェックを入れてください。</p>
	<p>知らぬ間に画像 (CH) が入れ替わっている</p>	<p>トラブルシューティング最終ページのイラストをご参考ください。 元のチャンネルと入れ替わってしまったチャンネルのどちらかのチャンネルをドラッグして元の位置に戻します。</p>
	<p>単画面にすると、一瞬「out of range」と表示される</p>	<p>異常ではありません。</p>
	<p>突然、全画面 (全 CH) が「out of range」になる</p>	<p>電波干渉しています。数分間待っても変わらない場合は、メニュー-&gt; 詳細設定 &gt; ネットワークから「シャットダウン」し、背面の電源プラグを抜き差ししてください。</p>
	<p>映像が固まる</p>	<p>電波の影響が考えられます。 Wレクト (リピーター) カメラを親機に近づけてください。 Wレクト (リピーター) の距離を縮めてください。</p>
	<p>映像がフリーズして操作ができない</p>	<p>しばらくすると自動で再起動します。 ただし 5 分以上待っても再起動しない場合は、 ◦メニューを表示できる場合は、再起動をお試しください。(P54②参照) ◦メニューを表示できない場合は、本体背面の電源プラグを抜いてください。(P54③-3 参照) HDD が完全に止まったことを確認されてから (数分かかります)、電源プラグを接続してください。(P54③-3)</p>

### 【トラブルシューティング 3】

映像 ライブ映像 録画映像	モーション時、何も映ってないのに録画されている	蛍光灯がチカチカしていませんか？光、気流、ほこり、クモの巣など反応して映っている場合があります。レンズの前の汚れをカメラ用ブロー等で取り除いてください。
	白とびする	赤外線が乱反射しています。カメラの向きを少しだけ変えてみてください。
	色がおかしい	夜間は、色合いが落ちます。電波の影響もあります。
録画	録画されない	<p>夜間はモーションが鈍くなり、録画をしない場合があります。</p> <p>冬より夏の方が外気温と体温の差が無いので録画しにくくなります。</p> <p>電波修正中は、録画をしません。</p> <p>ズーム中も録画をしますが、標準サイズで録画をします。スケジュール設定をご確認ください。</p> <p>HDD ステータスが未認識の場合、フォーマットされていない場合があります。一度本体からフォーマットをしてください。※フォーマットをすると録画データは全て消去されます。モニターの HDD ランプがどのような状態かご確認ください。</p> <p>モデルに HDD 名が無い場合</p> <ol style="list-style-type: none"> <li>1.HDD が外れている：電源を一度シャットダウンして、HDD カバーを外してご確認ください。</li> <li>2.HDD が故障している：</li> </ol>
	録画履歴があるのに、録画映像が見つからない 録画映像が数分消えている	<p>動体検知録画エリアの設定をご確認ください。白エリアが設定中で、黒エリアが未設定です。</p> <p>Wレクト（リピーター）をご使用の場合、末端のカメラの電波が弱く、時間の誤差を中継カメラが整えるため、中継カメラの映像が数分無くなる場合があります。</p> <p>できるだけ2台をモニターに近づけたり、電波障害となる金属、ルーターや電子レンジから遠ざけてご使用ください。</p>

## 【トラブルシューティング 4】

録画	動体検知しない	カメラの位置・角度を調整してください。
	夜間上手く撮れない	カメラの位置・角度を調整してください。
	感度が悪い	動体検知録画エリアを全体に広げてください。
	録画が残っていない	録画スケジュール設定が 1 チャンネルだけ設定されている可能性がございます。設定をご確認ください。
	モーション反応がない	動体検知録画エリアの設定をご確認ください。白エリアが設定中で、黒エリアが未設定です。
	録画時間を知りたい	下記に録画時間の目安表がございますが、「メインメニュー」-「HDD 設定」画面の「HDD 使用容量」の数値は、実際に使用された使用量のため目安になります。

### 【録画時間の目安】

録画時間の目安 (HDD : 1TB)

画像サイズ (解像度)	録画ファイル 容量 / 時間		カメラ 1 台	カメラ 2 台	カメラ 4 台	カメラ 6 台	カメラ 8 台
	Full HD (解像度)	最大	616MB	64 日	32 日	16 日	11 日
	最小	50MB	794 日	397 日	199 日	132 日	99 日

撮影対象（被写体の動きや明暗の変化）や実際の撮影環境によって 1 時間あたりの録画ファイル容量は、50MB から 616MB まで大幅に変動します。

## 【トラブルシューティング 5】

再生	再生履歴バーが再生時とぶ	電波状況の悪い中で録画をされています。電波状況の良い場所にモニターを移してテストしてください。
	モーション時、再生データに小さいサイズ(300K等)が表示される	電波状況の悪い中で録画をされている可能性があります。電波状況の良い場所にモニターを移してテストしてください。
	再生画面リストの表示が遅い 再生をしても遅い	チャンネル数や録画データ容量により、認識が遅くなる場合があります。(アプリも同様です。)
	分割画面で再生すると映像を読み込まない、フリーズする場合があります	単画面で再生してください。
音声	音量を最小にしても録音される	オーディオを無効にして保存してください。 (取扱説明書 P28③参照)
	いくら音量を上げてても音が出ない	オーディオを有効にして保存してください。 (取扱説明書 P28③参照)
	声が遅れる	ワイヤレス特性上の仕様になります。あまりにも遅れる場合は、電波状況をご確認ください。そして電波の良い場所にモニターを移してください。
	ハウリングする ピピピとなる	・音量を下げてください。(取扱説明書 P25 参照) ・ハウリングの原因となる機器を遠ざけてください。 アラーム警告音が「オン」になっています。不要の場合は「オフ」にしてください。(取扱説明書 P38 参照)
	モニターからカメラの音声が聞こえない	再起動をお試しください。(取扱説明書 P54②参照)
	マイクの反応がよくない	カメラの電波状況が良くない可能性があります。電波状況の良い場所にモニターを移してテストしてください。
バックアップデータ(USBメモリ)の再生	avi形式でバックアップしたのにWindowsで再生できない	Windowsメディアプレイヤー等は非対応のため再生できません。H.265圧縮フォーマット対応の再生ソフトをご使用ください。
ネットワーク	ネットワークに障害が出た	本機器のメニューの工場出荷時の高度復元でリセットを行ってください。 高度復元は、「メインメニュー」-「詳細設定」-「工場出荷時」にあります。

## 【トラブルシューティング 6】

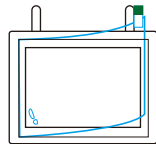
本体 (モニター)	文字が小さい	解像度を下げてください。※モニターを大きくしても解像度を大きくすると文字は小さくなります。
	単画面時、メニューが出ない	ズーム中です。右クリックで解除できます。※ズームでも通常サイズで録画します。
	色々設定したのに反映されていない	カメラのチャンネルを確認して一致させてください。設定後 [ 適用 ] を左クリックし、[ 保存して戻る ] を左クリックしてください。
	パスワードを忘れた	ご購入店にご相談ください。パスワードは個人情報にあたるため、第三者が容易に推測・特定できないようお客様ご自身で管理をお願いいたします。忘れられた場合、アクセスすることができなくなり、有償対応となります。ご了承ください。初期パスワードは [5454] です。
	エラー時画面にエラーメッセージが表示されない	詳細設定→イベントのメッセージの表示にチェックを入れてください。(取扱説明書 P58 参照)
	本体のビニールシートを剥がしてもいいのか	運送用の保護シートです。剥がしてご使用ください。
	保護シートが剥がれない 右上の剥離シールが剥がれて保護シートが剥がせない	上手く剥がれない場合、そのままご使用していただいても問題はございませんが、剥がしたい場合は、粘着力の強いテープを貼って剥がすが、先の細いもので傷がつかないようにシートの角を浮かせてめくりながら剥がしてください。 
	再起動を繰り返す	バックアップ中ではないのに USB メモリが接続されていたら外してみてください。
	メニュー操作ができない メニューから出ることができない マウスポインタが表示されない	マウスが外れている可能性があります。モニター本体の USB ポートをご確認ください。 それでも改善されない場合は、マウスが故障している可能性があります。

## 【トラブルシューティング7】

<p>本体 (モニター)</p>	<p> エラーマークが消えない / ブザー音が鳴り続ける 削除してもネットワークエラーマークが何度も表示される 削除してもブザー音が鳴り続ける</p> <p>※初期設定は、メッセージの表示、ブザー音ともにオフです。</p>	<p>ネットワークを使用されない場合、エラータイプを「すべて」や「ネットワークの切断」に設定されるとネットワークエラーになり、<input type="checkbox"/>メッセージの表示や<input type="checkbox"/>ブザー音に設定してある場合、画面上のエラーマークが消えなくなったり、ブザー音が鳴り続けます。</p> <p>・「メインメニュー」-「詳細設定」-「工場出荷時設定」より初期化（取扱説明書 P56 参照）してください。</p> <p>※パスワードの設定が必要になります。</p> <p>※チャンネル、言語、ネットワーク、ユーザー設定以外は全て初期化されます。ご了承ください。</p>
	<p>エラータイプが適用されていないようだ イベント画面で「例外な処理の設定ができませんでした」と表示された</p>	<p>エラータイプを選択した後に「メッセージの表示」または「ブザー音」にチェックを入れ、すぐに適用をクリックすると、処理能力が遅いため「例外な処理の設定ができませんでした」表示がされます。この場合、適用されていません。もう一度チェックを入れた後数秒経ってから適用をクリックしてください。「例外な処理の設定ができませんでした」表示がされなければ適用されます。</p>
<p>設置</p>	<p>電波の確認が難しい</p>	<p>以下の順番でお試してください。</p> <ol style="list-style-type: none"> <li>1. 電源の接続されたカメラを設置場所に仮置きします。</li> <li>2. 動きのある物を映してください。</li> <li>3. モニターへ戻ってください。</li> <li>4. 時計のカウントを見てください。正しい1秒間隔で進んでいることを、確認します。</li> </ol> <p>※時計が止まっていたり、間隔が不規則な場合は、設置場所を変えてください。</p>



## 【トラブルシューティング 8】

アプリ (WNVR)	立ち上がらない。 (キー音なし)	スマートフォンを再起動してください。
	起動時にダウンする。	アプリ (WNVR) を一度アンインストールし、再インストールをしてください。
	再生時エラーで見ることができない。	1度登録を削除し、アプリを再起動して、再び登録してください。
	バックアップができない。	ネット環境によっては上手くバックアップできない場合があります。 1件ずつのバックアップをお勧めします。
	オンラインなのにスマホでライブ映像が表示されない	同時に複数人でご覧になると表示されません。 ※ライブ映像は、スマートフォン 8 台までご覧いただけます。
	オンラインなのにスマホで再生できない	同時に複数人でご覧になると再生されません。 ※再生は本体モニターと同時にスマートフォン 1 台のみご覧いただけます。
	スマートフォンで見ることができない	ユーザーは遠隔操作ができません。Admin( 管理者 ) でログインしてください。
	オンラインにならない	・アプリを一度閉じてください。 ・スマートフォンを再起動してください。
	通知が来ない	・本体のプッシュ通知をオンにしてください。 ・スマートフォンの通知設定をオンにしてください。 ・アラームスケジュールをご確認ください。 ・アラーム間隔をオフ以外にしてください。 ・WNVR の通知が解除されている可能性があります。ご使用のスマートフォンの通知をご確認ください。ご不明の場合は、スマートフォンのご購入店にご相談ください。
	分割画面は表示されるが、映像が映っていない	パスワードを間違えて入力した可能性があります。 画面右上の「…」をタップしてください。画面下方の「編集」をタップします。パスワードをもう一度入れ直してください。
	スマートフォンの画面が固まる	・アプリを一度閉じてください。 ・スマートフォンを再起動してください。
	登録を削除したい 削除できない	画面右上の「…」をタップしてください。画面下方の「削除」をタップします。それでも削除できない場合は、スマートフォンを再起動してもう一度お試しください。



## 【トラブルシューティング 9】

<p>ペアリング</p>	<p>リセットボタンを押しても高速点滅しない ペアリングに失敗した</p>	<p>高速点滅するまで、リセットボタンを 5 秒以上押し続けてください。 一度ライブ映像まで戻り、再度ペアリングをし直してください。</p>
<p>カメラ センサーライト</p>	<p>人感センサーによるライト光らない</p>	<p>カメラの位置を変更してください。(取扱説明書 P3 参照) 設定 (点灯時間) がオフになっていないかをご確認ください。 被写体が遠過ぎないかをご確認ください。 各チャンネルの点灯がオフになっていないかをご確認ください。 動体検知エリアが正常に設定されているかどうかを確認してください。 スケジュール設定等設定を変更した場合、初期化してお試しください。 <input checked="" type="checkbox"/>スケジュール設定にチェックが入っていて、取扱説明書 P49⑥のようにすべてライトオフになるように設定してください。</p>
	<p>ライトのスケジュール設定をしたのに、ライトが光らない</p>	<p>点灯時間がオフになっていないかをご確認ください。</p>
	<p>ライトが点灯したまま消えない  夜間ライトが点灯したまま消えない</p>	<p>各カメラの手動のライトオンをしていないかをご確認ください。 ※電波の影響で電球アイコンを白くしても映像は明るい場合があります。何度も左クリックしないようご注意ください。 ・スケジュール設定で時間帯が設定されていないかをご確認ください。 ・クモの巣など反応して映っている場合があります。レンズの前の汚れをカメラ用ブロー等で取り除いてください。 ・夜間常時点灯やスケジュール設定がされていないかをご確認ください。</p>
	<p>ライトを手動でオンにしたが、気づいたらライトが消えていた</p>	<p>モニターが再起動した可能性があります。「メインメニュー」-「詳細設定」-「自動再起動」を無効にしてください。そして「メインメニュー」-「ライト設定」よりタイマー設定してください。</p>

## 【トラブルシューティング 10】

<p>時間 時計</p>	<p>カメラの時計と本体の時計が、大幅にずれている</p>	<p>カメラ単画面アップをすることで、時間のずれが解消されます。(こまめに時間を合わせることをお勧めします。) ※カメラと本体の時間がずれると、録画・再生に不具合が生じる場合があります。</p>
	<p>分割画面時、時計の進み具合がおかしい</p>	<p>単画面にすると修正されます。 それでも直らない場合は、電波状況が弱い、もしくはメインメニュー→システム設定→Wifi 設定の Wifi チャンネルを「その他」に設定してください。</p> <ul style="list-style-type: none"> <li>・一か月に一度時間の修正もしくは、メンテナンス設定をしてください。(必ずテンキーを使用してください。)</li> <li>・インターネット接続の場合は、「同期」のチェックを確認してください。初期は☑が入っています。</li> <li>・画面を単画面にされたり、シーケンシャルモードにすると修正される場合があります。</li> </ul>
	<p>セットアップの時に時間を修正したのに、修正されていない</p>	<p>LAN 接続 ( インターネット接続 ) されていない場合は、時計の修正をしても戻ってしまいます。その場合、メインメニュー→システム設定→基本→NTP の「詳細」をクリックし、「同期時刻」有効のチェックを外してください。そして「OK」→「適用」→「保存して戻る」をクリックして閉じます。 ※LAN 接続 ( インターネット接続 ) をされる場合は、チェックを戻してください。</p>
<p>ペアリング</p>	<p>リセットボタンを押しても高速点滅しない ペアリングに失敗した</p>	<p>高速点滅するまで、リセットボタンを 5 秒以上押し続けてください。 一度ライブ映像まで戻り、再度ペアリングをし直してください。 アンテナをしっかりと接続してください。</p>
<p>お問合せ</p>	<p>ホームページが見つからない</p>	<p style="text-align: center;">弊社ホームページ <a href="https://n-sk.jp/consumer/">https://n-sk.jp/consumer/</a></p> <div style="text-align: right;">  <p style="font-size: small; text-align: left;">https://n-sk.jp/consumer/ https://n-sk.jp/consumer/ https://n-sk.jp/consumer/ https://n-sk.jp/consumer/</p> </div>
	<p>メールや FAX、電話で 問合せしたい</p>	<p><b>日本セキュリティー機器販売株式会社</b> 〒461-0043 名古屋市東区大幸 1 丁目 10-15 お問合せ Mail : <a href="mailto:hp@nsk-sec.co.jp">hp@nsk-sec.co.jp</a> (24 時間受け付けております。) Fax : 052-726-5297 (24 時間受け付けております。) Tel : 052-726-5491 ( 平日 9:00-12:00 / 13:00-18:00 ) 夏季・冬季休暇除く</p>

# 【トラブルシューティング 11

知らぬ間に画像 (CH) が入れ替わっている

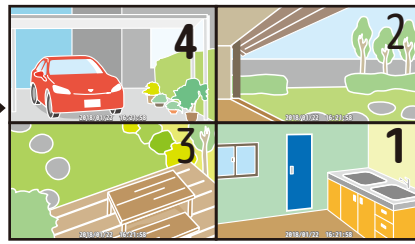
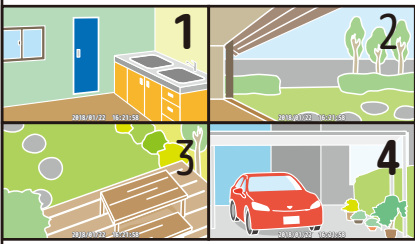

画像のドラッグで元に戻せます。

例) 1CH と 4CH が入れ替わっています。

## <ドラッグ方法>

( ◀ : マウスポインタ )

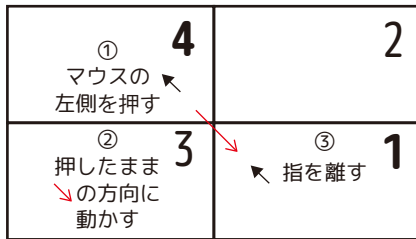

- ①「4 の画面」の上でマウスの左側を押します。
- ②押したまま、マウスを「1 の画面」まで動かします。
- ③「1 の画面」で指を離します。

カッ

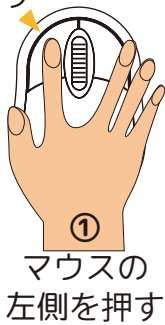

チッ

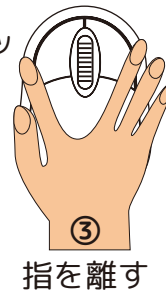

## カメラにアンテナが付いていない

ここにアンテナを取り付けてください

※中芯を折らないようにしっかり奥まで接続してください。  
ペアリングができなかったり、送信電波が弱くなります。

アンテナ



## ■ 録画機（モニター）仕様

モニターサイズ（解像度）	10.1 インチ (1024×600)
視野角	水平 110° 垂直 90°
外部映像出力	HDMI(1920x1080p)
分割表示	1/4/6/8
録画解像度	720p/960p/1296p
録画ファイル時間	最大 1 時間
プリレコーディング	5 秒前
ファイル形式	MP4 または AVI※
最大接続台数	カメラ最大 8 台まで
記録媒体	SATA2.5 インチ HDD1TB 搭載
録画方式	連続録画 / スケジュール録画 / 動体検知録画 / 上書き録画
電源	12V/2000mA DC adapter
消費電力	最大 13W
動作温度環境	0℃～40℃
材質	プラスチック
有線 LAN	RJ45 端子 (Wifi 接続不可)
スマートフォン対応アプリ	Android 4.4 以上、iOS8 以上
端末登録台数	受信機最大 4 台まで
本体サイズ / 重量	282(W)×170(H)×48(D)mm/888g(HDD 含まず)
付属品	カメラ ×2 / モニター ×1 (1TBHDD 装着) 2mLAN ケーブル / AC アダプター × 3 / マウス ビス・アンカー / 取説

※Windows Media プレーヤーでは再生できません。H.265 対応のプレーヤーをご利用ください。

## ■ 録画機（モニター）外形寸法（mm）

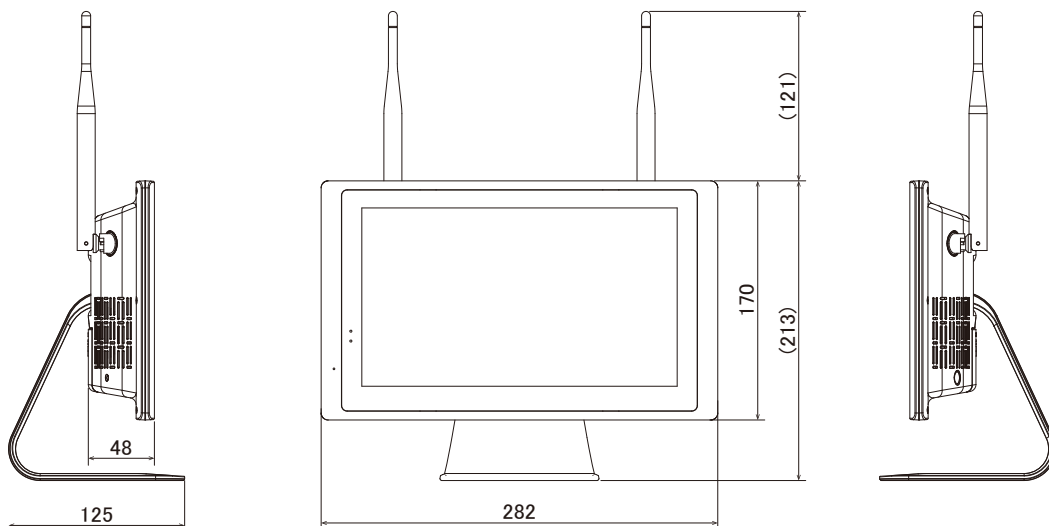

## ■ カメラ仕様

撮像素子	1/2.7 FHD Color CMOS イメージセンサー
画素数	約 300 万画素
フレーム / 解像度	最大 15fps FHD
レンズ	3.6mm F=1.8
撮影範囲	水平 88°、垂直 47°
白色 LED	最大 600 ルーメン 6LED(1W/LED)、 4 段階調整
最低照度	0.02Lux(IR 照射 0Lux)
IR 照射距離	10m
人感(熱感)センサー感知範囲※	2～5m、水平 100° 垂直 60°
防水性能	IP65
音声マイク	有
スピーカー	有
映像圧縮方式	H.265
電源	9V/2000mA DC adapter 約 1.5m
消費電力	最大 12W
電源供給ケーブル	約 4.5m
使用温度環境	- 10℃～ 40℃
使用湿度環境	0～ 85%
材質	アルミニウム、プラスチック
カメラ本体サイズ / 重量	W82×H100×D211mm/580g

※熱感(人感)センサーは、周囲温度(気温)、天候により、感知距離が変わります。  
夏季、雨天の場合は、感知距離が短くなります。

## ■ カメラ外形寸法 (mm)

