

ドアにキズをつけずにガッチリ固定！

ドアストッパー

EA951FA-20
EA951FA-21

DON

◆特長 どん

- 強力磁石でキズをつけずにガッチリ固定します。
- 付属のプレート使用でどのようなドアにも使えます。
- ワンタッチ取付、ワンタッチ操作で簡単便利。

ご使用方法

- ①保護シートが付いた磁石面を直接スチールドアに取り付けてご使用下さい。
- ②スチールドア以外への使用及びドア面のキズを保護する場合は、付属のプレートを型紙使用の上、説明書に従ってドアに取り付けて下さい。(裏面の説明書を参照)
- ③使用しない時は、脚部を上押し上げて下さい。カチッとゆう音がすると固定します。

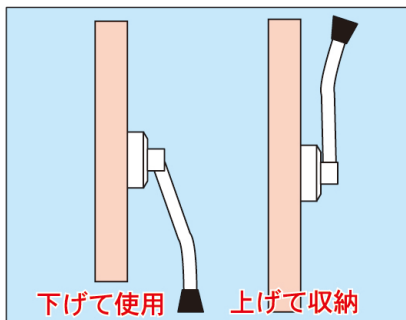

プレートをご使用の場合は、この台紙裏面の詳細をご覧ください。

※取付箇所の注意点

取り付ける場所は下図の様になりますが、ドアが内開きの場合、ドアストッパーの取付場所が、室外になりますので盗難等にはご注意下さい。

外開きの場合

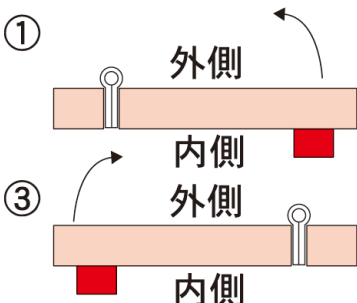

内開きの場合

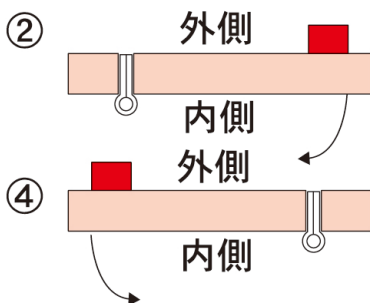

①②③④のタイプから、何れにあてはまるか選んで下さい。

使用上のご注意

- ・本品の上下をご確認の上ご使用下さい。またパイプの先が地面に垂直になる位置でお使い下さい。
- ・高層マンションでのご使用の際、突風によりストッパーがはずれ急にドアが動く場合がありますので、ご注意下さい。(風の強い時は、ドアを開けたままにしないで下さい。)



ご注意

- ・本品は強力磁石を使用しているため、指つめ等十分ご注意して下さい。
- ・スチールドアでもドア面保護のため、プレートのご使用をお勧めします。
- ・本体を取り付けた後、接着力を強めるため、48時間はお使用しないで下さい。(夏期は特に時間をかけて下さい。)

材質表示

ステンレスパイプ、合成ゴム、スチール、フェライト(磁石)
亜鉛ダイカスト、ABS樹脂
サイズ：φ7.1cm×23.5cm

お問い合わせは

株式会社 ノムラテック
大阪市生野区巽西4丁目4番26号
TEL(06)6756-7301

※予告なく改善の為、変更する事がありますのでご了承下さい。

日本製

ホワイト



ホームページ お気軽にごアクセスして下さい。
<http://www.nomuratec.co.jp>



※プレート使用の場合は、必ず裏面の型紙を使用して下さい

注 取り付ける前に

●本体をパックから取り出した状態では取り付けられても使用出来ません。図A、Bを参照して下さい。

図A

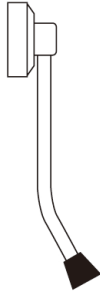

パックから取り出した状態

●本体をパックから取り出しストップ棒を起こして図Bの状態にして取り付けて下さい。

図B



取り付けられるストップ棒の状態

①プレートを 사용하는場合の位置の決め方法

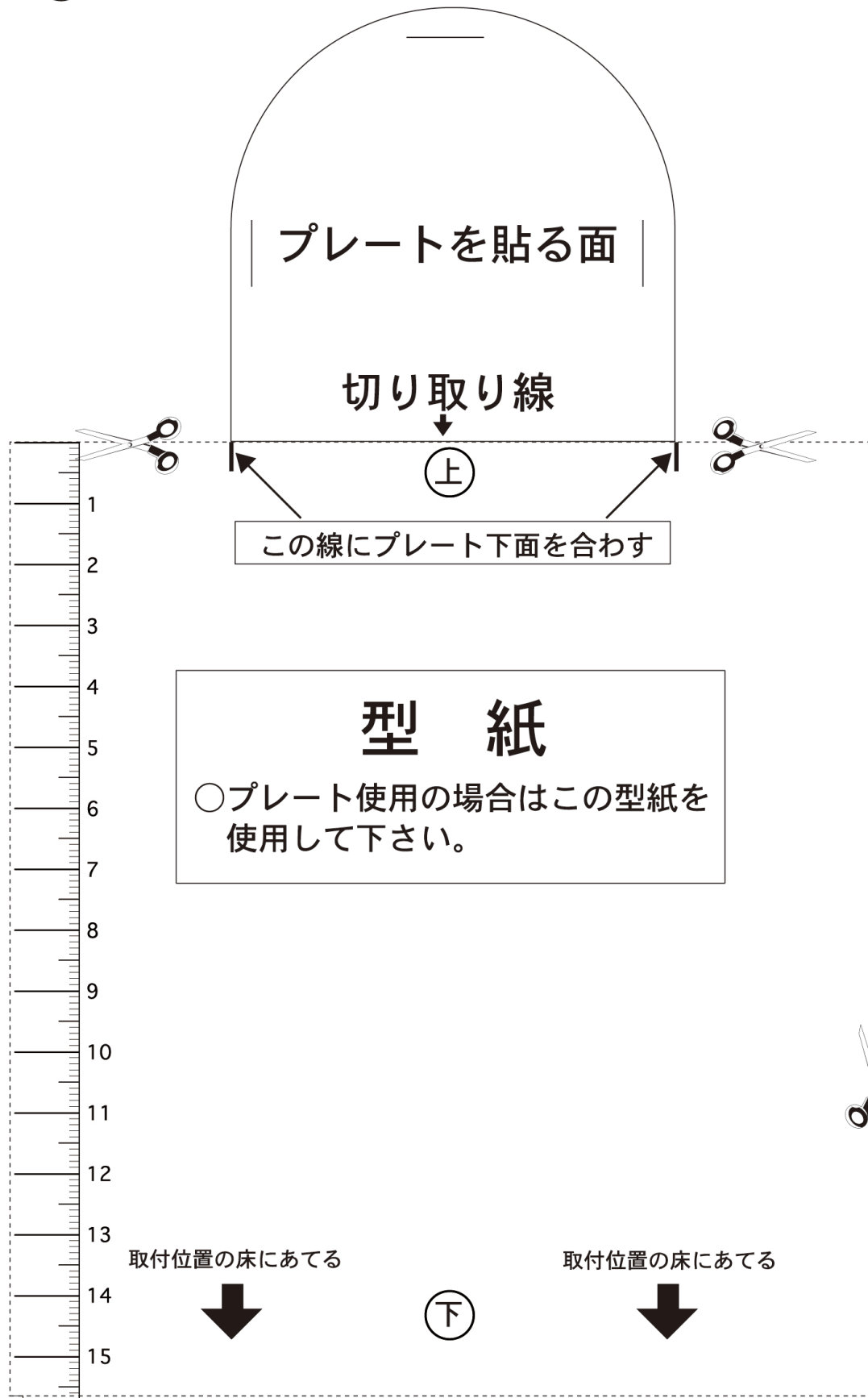

②プレートを 사용하는場合の取付方法

■この面の取付説明書は、付属のプレートを使用した場合の物です。スチールドア以外及びドア面のキズを保護する場合、よくお読みいただきお取り付け下さい。

■プレートを使用する取付方法

- ①型紙の切り取り線にそって、ハサミで切って下さい。
- ②ドアをよく止めておく位置までドアを開けて下さい。
- ③型紙の下を床にあてて、ドアの端から2cmほど内側に型紙の端をあわせ、その位置で型紙が動かないようにセロテープ等で仮止めして下さい。(図-1)
- ④付属のプレートの下面を、型紙の上部に合わせてプレートを貼って下さい。
取付後型紙をドアから外して下さい。(図-2)
- ⑤プレートを取り付けた後、接着力を強めるため、48時間はご使用にならないで下さい。
(夏期は特に時間をかけて下さい。)
- ⑥プレートに合わせて本体を取り付けて下さい。(図-3)

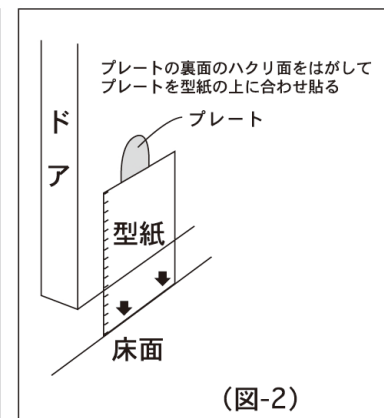
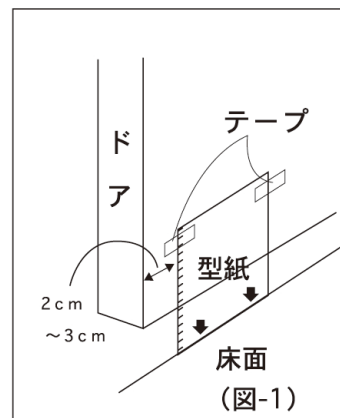

③ご使用方法

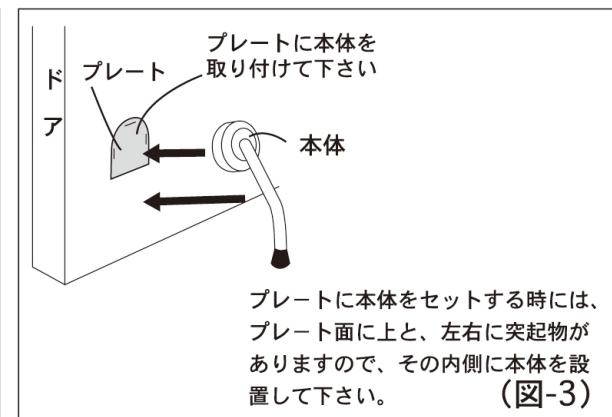
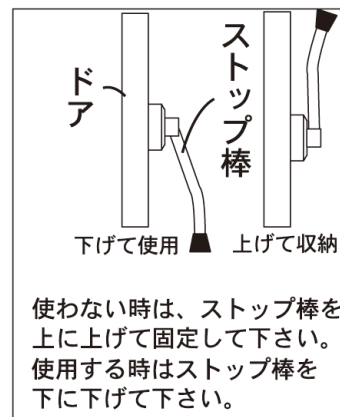

⚠️ ご注意

- ・本品は強力磁石を使用しているため、指つま等十分ご注意ください。
- ・スチールドアでもドア面保護のためプレートのご使用をお勧めします。
- ・本体を取り付けたあと、接着力を強めるため、48時間はご使用しないで下さい。(夏期は特に時間をかけて下さい。)