

Made in Switzerland

-国内防爆取得品-

# シマルーベ

自動グリス・オイル給油器

simalube

ベアリングへのグリスアップや  
チェーンへのハケ塗り不要



## 保全の人手不足解消ツール

- お好きなグリスやオイルが充填可能
- 容器の再利用により廃プラスチック、CO<sub>2</sub>削減
- グリスニップルを外してねじ込むだけの簡単取付

# 1. シマルーベ作動原理

使用期間設定時に発生する微量の電気にガス発生装置が反応し、H2ガスが発生します。シマルーベ内部にガスが充満していくことにより、ピストンが押し下げられ、グリス・オイルが吐出されます。

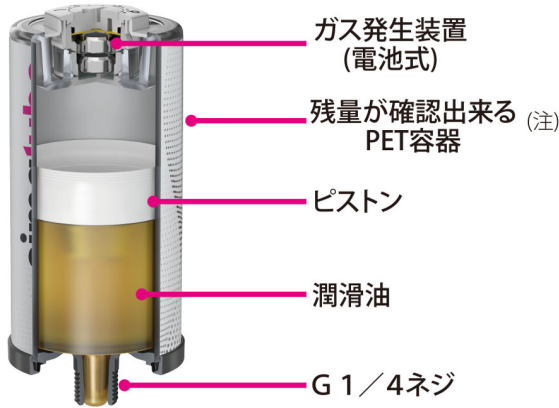

(注 シマルーベ 15のみアルミニウム容器となります)



吐出期間はマイナスドライバーで簡単に設定可能



シマルーベ紹介動画(3分)



# 2. シマルーベ共通仕様

稼働方式 ▶ 乾電池式H2ガス圧力

作動圧力 ▶ 最大5 bar

内容量 ▶ 15ml,30ml,60ml,125ml,250ml

防塵・防水規格 ▶ IP68 (屋外、水中での使用可)

吐出設定期間 ▶ 1,2,3~12カ月(0にて一時停止可)

使用温度範囲 ▶ -20~+55℃

取付方向 ▶ 360°制限なし

保証期間 ▶ 製造より2年以内に使用開始下さい

取得認証:  シマルーベ15は 認証対象外です	シマルーベは日本国内防爆認証を取得しております。 各種プラントの可燃性ガスが充満した危険雰囲気においても安全にご使用頂くことが可能です。		
	<シマルーベ30, 60>	<シマルーベ125>	<シマルーベ250>
	劣(2023年04月)検 DEK 23.0003X SIMATEC AG Ex ia IIC T6 Ga Ex ia IIIC T 200 80°C Da	劣(2023年04月)検 DEK 23.0004X SIMATEC AG Ex ia IIC T6 Ga Ex ia IIIC T 200 80°C Da	劣(2023年04月)検 DEK 23.0005X SIMATEC AG Ex ia IIC T4 Ga Ex ia IIIC T 200 135°C Da



重量  
(潤滑油を含む)

シマルーベ15

シマルーベ30

シマルーベ60

シマルーベ125  
EA991CT-2AA

シマルーベ250  
EA991CT-2BA

### 3. シマルーベ製品一覧

グリスの種類	使用温度範囲 (注)	基 油	せっけん基	NLGI No.	シマルーベ型式一覧				
					15ml	30ml	60ml	125ml	250ml
空容器	お好きなグリス・オイルを充填して使用する事が可能				SL00-15	SL00-30	SL00-60	SL00-125	SL00-250
汎用グリス	-30～+120℃	鉱物油	Li/Ca	N o. 2	SL01-15	SL01-30	SL01-60	SL01-125	SL01-250
モリブデン入グリス	-25～+130℃	鉱物油	Li	N o. 2	SL02-15	SL02-30	SL02-60	SL02-125	SL02-250
高温グリス	-20～+160℃	鉱物油	Be	N o. 2	SL04-15	SL04-30	SL04-60	SL04-125	SL04-250
液体グリス	-30～+100℃	鉱物油	Li/Ca	N o. 0	SL06-15	SL06-30	SL06-60	SL06-125	SL06-250
食品用グリス(NSF H1)	-40～+120℃	合成油	Al/comp	N o. 2	SL10-15	SL10-30	SL10-60	SL10-125	SL10-250
チェーン用オイル	-10～+90℃	鉱物油			SL14-15	SL14-30	SL14-60	SL14-125	SL14-250

Li/Ca：リチウム/カルシウム Li：リチウム Be：ベントナイト Al/comp：アルミニウム化合物

(注) この温度範囲はグリス・オイルのものであり、シマルーベ本体容器の使用温度範囲は-20℃～+55℃です。

### 4. グリス・オイル充填方法

シマルーベは空容器にお好きなグリスやオイルを充填したり、使用後の容器を再利用することが可能です。

グリス充填方法  
動画



オイル充填方法  
動画



※ 弊社にてご指定のグリスやオイルを充填することも可能です。  
別途ご相談ください。

### 5. シマルーベ選定ソフト CAL PRO

スマホにアプリをダウンロードすれば、お客様のご使用条件に最適なシマルーベの型式と期間設定値が計算されるソフト“CAL PRO”が使用可能です。



### 6. CADファイル

自社機械へシマルーベの組み込みをご検討されている設計者様のために、弊社ホームページからすべての型式のシマルーベとオプションパーツのCADファイル(2D, 3D)がダウンロード可能です。

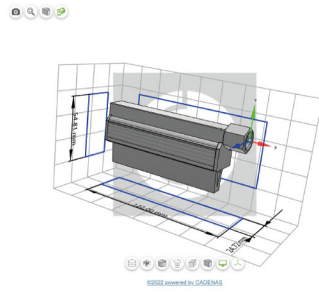
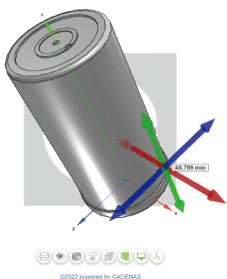

# IoT対応 シマルーベ専用ブースター インパルスコネク

シマルーベの吐出圧を従来の2倍の10bar (10kg / cm<sup>2</sup>)へ昇圧できるブースターです。

またbluetoothチップが組み込まれているので、スマホにてグリス残量や交換時期などの確認をしたり、シマルーベ交換の通知をメールにて受信することが可能です。



インパルスコネクを取り付ける事で4mまで配管の延長が可能

## 操作手順

- ① シマルーベをインパルスコネクにねじ込む
- ② QRコードからスマホにアプリをダウンロード
- ③ スキャン画面でスキャンボタンを押すと、20m以内にあるすべてのインパルスコネクの情報がスマホに表示
- ④ スキャン画面の中から確認したいインパルスコネクを選択すると設定確認画面でシマルーベの各種設定やグリス残量が確認できる



## スキャン画面

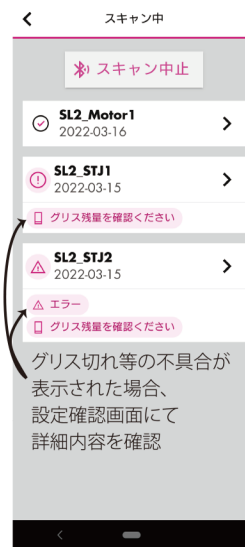

グリス切れ等の不具合が表示された場合、設定確認画面にて詳細内容を確認

## 設定確認画面



アプリは日本語対応

インパルスコネク型式	ST230.10100 (初回のバッテリーパック含)		
電源	バッテリーパック(アルカリ) 6V 2.3Ah 型式: ST230.50000 ※ バッテリーはシマルーベがグリスをすべて出し切る毎に交換が必要です		
表示	LEDディスプレイ 10秒毎点滅、緑:正常 赤:異常 青:Bluetooth通信中		
吐出期間設定	1 ~ 12か月 (シマルーベ本体での設定)		
対応潤滑油	~NLGI No.2のグリスもしくはオイル		
最大吐出圧	最大10bar (約10kg/cm <sup>2</sup> )	使用温度範囲	-10℃ ~ +55℃
対応シマルーベ型式	60ml, 125ml, 250ml	インパルス重量	260g
取付方向	どんな方向にも可能	防塵・防水規格	IP68













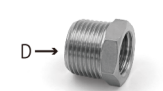
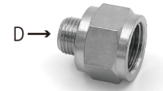
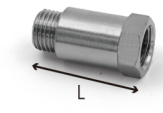
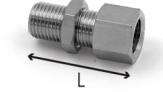
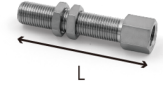
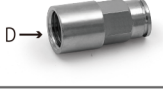

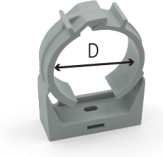
ST230.10100

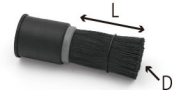

ST230.50000

# オプションパーツ

	説明	型式
	45° エルボー D: R1/4"	ST10010
	90° エルボー D: R1/4"	ST10020
	アダプター(ネジ径が1/4と異なる際に必要)	
	D: G 3/8"	ST10100
	D: G 1/2"	ST10110
	アダプター(ネジ径が1/4と異なる際に必要)	
	D: G 1/8"	ST10200
	D: M6	ST10220
	D: UNF1/4-28	ST11210
	延長アダプター	
	L: 35mm	ST10400
	L: 50mm	ST10410
	ナット1個付延長アダプター L: 25mm	ST10450
	ナット2個付延長アダプター L: 60mm	ST10460
	クイックカップリング(シマルーベ側) D: G1/4" × Ø8mm (ST20000と一緒に使用下さい)	ST10600
	クイックカップリング(ベアリング側)	
	D: G1/8" × Ø8mm	ST10700
	D: G1/4" × Ø8mm	ST10710
	D: G3/8" × Ø8mm	ST10720
	(ST20000と一緒に使用下さい)	
	ホースØ8/6mm L: 1Mあたり	ST20000
	クランプ(30、60、125、250ml用) D: 50mm	ST20100
	丸形ブラシ用クランプ D: 28mm	ST20130
	シマルーベ15用クランプ D: 22mm	ST20150
	クランプ固定用マグネット	ST20190

	説明	型式
	チェーン用丸形ブラシ (オイル仕様専用) D: Ø25 L: 45mm	ST20340
	チェーン用角形ブラシ (オイル仕様専用)	
	L: 40mm	ST20350
	L: 70mm	ST20360
	L: 100mm	ST20370
	L: 25mm	ST20380
	横型取付チェーン用角型ブラシ (オイル仕様専用)	
	L: 40mm	ST20354
	L: 70mm	ST20364
	L: 100mm	ST20374
	エレベーターブラシ (オイル仕様専用)	ST20390
	取付サポート D: R1/4"	ST20800
	保護カバー (ST20800と一緒に使用下さい)	ST20810
	取付ブラケット (ST20800と一緒に使用下さい)	
	1個用 L: 75mm	ST20820
	3個用 L: 240mm	ST20830
	5個用 L: 350mm	ST20840
	充填用ニップル D: G 1/4" (シマルーベにグリスを充填する際に必要)	ST30120
	交換用ガス発生装置	
	15ml	ST50020
	30ml	ST50040
	60ml	ST50060
	125ml	ST50080
	250ml	ST50100
	逆止弁キャップ オイルを充填して使用する場合に必要	ST50600

## 《オプションパーツ使用例》

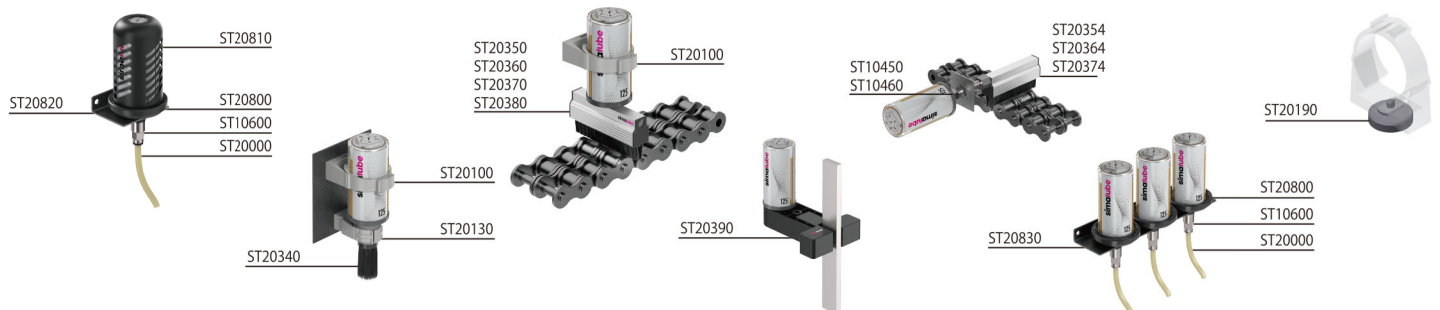

# アプリケーション(使用例)



◆ 食品機械



◆ 製紙機械



◆ 風力発電

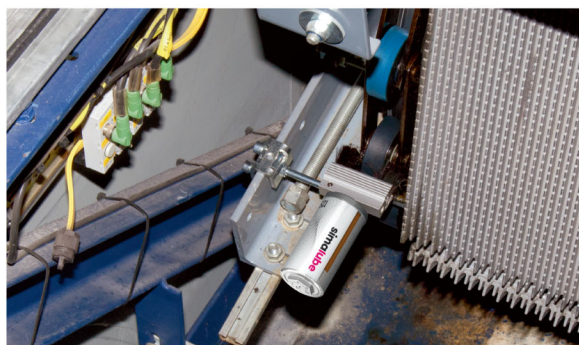

◆ エスカレーターチェーン(オイル仕様)



◆ 鉄道レール

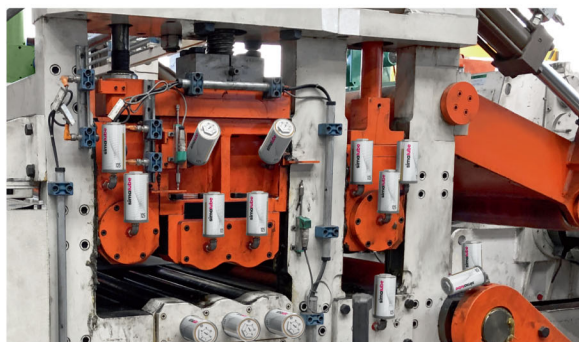

◆ 製鉄機械



◆ ワイヤロープ(オイル仕様)

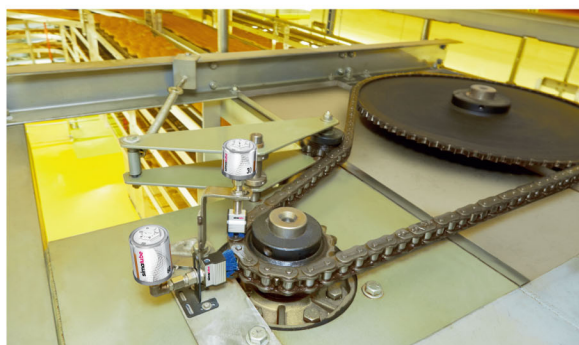

◆ 食品工場 チェーン(オイル仕様)

主な  
納入先

自動車工場、砕石・砂利プラント工場、セメント工場、ゴム工場  
製鉄工場、食品工場、製紙工場、下水処理場、清掃工場  
エスカレーター、エレベーター、船舶、各種装置メーカー

総輸入元

 株式会社エスティジェイ

〒213-0002 神奈川県川崎市高津区二子1-26-26  
TEL : 044-850-1401 FAX : 044-850-1402  
URL : <https://www.stjcorp.jp/>  
営業拠点 : 川崎、大阪、名古屋、岡山、福岡

代理店名